

HRC

Rev 005D | CE | UK
December 2024 | CA

MULTIPURPOSE CONTROL PANEL

HRC 1002 C00

HRC 1004 C00

HRC 1006 C00

HRC 1008 C00

HRC 1002 L D00

HRC 1004 L D00

HRC 1006 L D00

HRC 1008 L D00



IT Pag. 4 MANUALE D'INSTALLAZIONE E USO

PULSANTIERA MULTIUSO HRC

EN Pag. 12 INSTALLATION AND USE MANUAL

HRC MULTIPURPOSE CONTROL PANEL

FR Page 20 MANUEL D'INSTALLATION ET D'EMPLOI

BOITIER DE COMMANDE MULTI-USAGE HRC

DE Seite 28 INSTALLATIONS- UND BENUTZERHANDBUCH

MEHRZWECK-FERNBEDIENUNG HRC

ES Pág. 36 MANUAL DE INSTALACIÓN Y USO

TABLERO DE PULSADORES MULTIUSO HRC

IT INDICE

pag. 4	CARATTERISTICHE / INSTALLAZIONE - installazione della presa
pag. 5	INSTALLAZIONE - installazione della presa - installazione del supporto
pag. 6	INSTALLAZIONE - supporto
pag. 7	INSTALLAZIONE - personalizzazione della pulsantiera
pag. 8	FUNZIONAMENTO - connessione alla presa - schema elettrico
pag. 9	FUNZIONAMENTO - schemi di collegamento
pag. 10	FUNZIONAMENTO - accensione e spegnimento della torcia
pag. 11	MANUTENZIONE / DATI TECNICI

EN INDEX

Pg. 12	CHARACTERISTICS / INSTALLATION - installing the socket
Pg. 13	INSTALLATION - installing the socket - installing the support
Pg. 14	INSTALLATION - support
Pg. 16	OPERATION - personalizing the control panel
Pg. 16	OPERATION - connecting to the socket - wiring diagram
Pg. 17	OPERATION - connection diagrams
Pg. 18	OPERATION - switching the torch on and off
Pg. 19	MAINTENANCE / TECHNICAL DATA

FR SOMMAIRE

P. 20	CARACTÉRISTIQUES / INSTALLATION - installation de la prise
P. 21	INSTALLATION - installation de la prise
P. 22	INSTALLATION - support
P. 23	INSTALLATION - personnalisation du boîtier de commande
P. 24	FONCTIONNEMENT - connexion du boîtier de commande à la prise - schéma électrique
P. 25	FONCTIONNEMENT - schémas de branchement
P. 26	FONCTIONNEMENT - allumage et extinction de la torche
P. 27	ENTRETIEN / CARACTÉRISTIQUES TECHNIQUES

DE INHALTSANGABE

S. 28	EIGENSCHAFTEN / INSTALLATION - Installation der Steckdose
S. 29	INSTALLATION - Installation der Steckdose - Halterung
S. 30	INSTALLATION - Halterung
S. 31	BETRIEB - Personalliche gestaltung der Fernbedienung
S. 32	BETRIEB - Anschluss der Fernbedienung an die Steckdose - Schaltbild
S. 33	BETRIEB - Anschluss tafeln
S. 34	BETRIEB - Anschluss und Ausschalten der Lampe
S. 35	WARTUNG / TECHNISCHE DATEN

ES INDICE

Pág. 36	CARACTERÍSTICAS / INSTALACIÓN - instalación de la toma
Pág. 37	INSTALACIÓN - instalación de la toma - soporte
Pág. 38	INSTALACIÓN - soporte
Pág. 39	INSTALACIÓN - personalización del tablero de pulsadores
Pág. 40	FUNCIÓNAMIENTO - conexión del tablero de pulsadores en la toma - esquema eléctrico
Pág. 41	FUNCIÓNAMIENTO - diagramas de conexión
Pág. 42	FUNCIÓNAMIENTO - prender y apagar la antorcha
Pág. 43	MANTENIMIENTO / ESPECIFICACIONES TÉCNICAS

INFORMAZIONI SUL PRODOTTO

La pulsantiera multiuso Quick® è uno strumento progettato per azionare a distanza vari sistemi mobili a bordo dell'imbarcazione come gruette, passerelle, scalette-bagno, salpa ancora.

La pulsantiera dotata di torcia LED (modelli HRC1002L, HRC1004L, HRC1006L, HRC1008L) offre i seguenti vantaggi:

- Funzione lampeggio SOS
- Funzione ON momentaneo della torcia
- Basso assorbimento
- Funzione salva batteria
- Alimentazione universale con protezione contro l'inversione di polarità

NOTE IMPORTANTI

PRIMA DI UTILIZZARE LO STRUMENTO, LEGGERE ATTENTAMENTE IL PRESENTE MANUALE D'USO. IN CASO DI DUBBI CONTATTARE IL RIVENDITORE O IL SERVIZIO CLIENTI QUICK®.



In caso di discordanze o eventuali errori tra il testo tradotto e quello originario in italiano, fare riferimento al testo italiano o inglese.



Questo dispositivo è stato progettato e realizzato per essere utilizzato su imbarcazioni da diporto. Non è consentito un utilizzo differente senza autorizzazione scritta da parte della società Quick®.

La pulsantiera è stata progettata per gli scopi descritti in questo manuale d'uso. La società Quick® non si assume alcuna responsabilità per danni diretti o indiretti causati da un uso improprio dell'apparecchio, da un'errata installazione o da possibili errori presenti in questo manuale.



ATTENZIONE: l'utilizzatore elettrico, comandato dalla pulsantiera, deve essere dotato di sistemi di sicurezza tali da impedire danni a persone, cose o all'ambiente che possano generarsi da un difetto di funzionamento della pulsantiera.

LA MANOMISSIONE DELLO STRUMENTO DA PARTE DI PERSONALE NON AUTORIZZATO FA DECADERE LA GARANZIA.

LA CONFEZIONE CONTIENE: pulsantiera - supporto - presa - guarnizione e coperchio presa - viti - adesivi personalizzati (solo in alcuni modelli) - condizioni di garanzia - manuale d'installazione e uso (con dima di foratura a pag. 45).

INSTALLAZIONE

INSTALLAZIONE DELLA PRESA

Di seguito sarà descritta una procedura di installazione tipica. Non è possibile descrivere una procedura che sia applicabile a tutte le situazioni. Adattare questa procedura per soddisfare i propri requisiti. Individuare la posizione più adatta dove praticare la sede per alloggiare la presa seguendo questi criteri:

- La presa deve essere posizionata in modo che sia facilmente raggiungibile dall'operatore.
- Scegliere una posizione che sia pulita, liscia e piana.
- Deve essere presente un accesso posteriore per l'installazione e la manutenzione.
- Deve esistere spazio sufficiente dietro alla posizione scelta per il libero passaggio del cavo della presa.
- La parte posteriore della presa deve essere protetta dal contatto con acqua o umidità.
- Porre particolare attenzione quando si effettuano i fori sui pannelli o su parti dell'imbarcazione. Questi fori non devono indebolire o causare rotture alla struttura dell'imbarcazione.

Dopo aver scelto dove posizionare la presa, procedere come riportato di seguito:

- Posizionare la dima di foratura (fornita in dotazione) sulla superficie dove sarà installata la presa.
- Marcare il centro di ogni foro.
- Realizzare il foro per il passaggio del cavo della presa con una fresa.
- Rimuovere la dima ed eventuali bave presenti sul foro.
- Applicare la guarnizione alla base della presa.
- Inserire il cavo nel foro praticato.

prosegue installazione della presa →

- Fissare la presa avvitando le 4 viti in dotazione.
- Prima di procedere con i collegamenti elettrici accertarsi che l'alimentazione non sia presente.
- Per il collegamento elettrico dei cavi, riferirsi alla colorazione dei cavi a pag. 9.
- Inserire un fusibile rapido da 200mA sulla linea di alimentazione della torcia ⚡ (se presente).
- Alimentare la pulsantiera solo dopo aver effettuato e verificato l'esattezza di tutti i collegamenti elettrici.

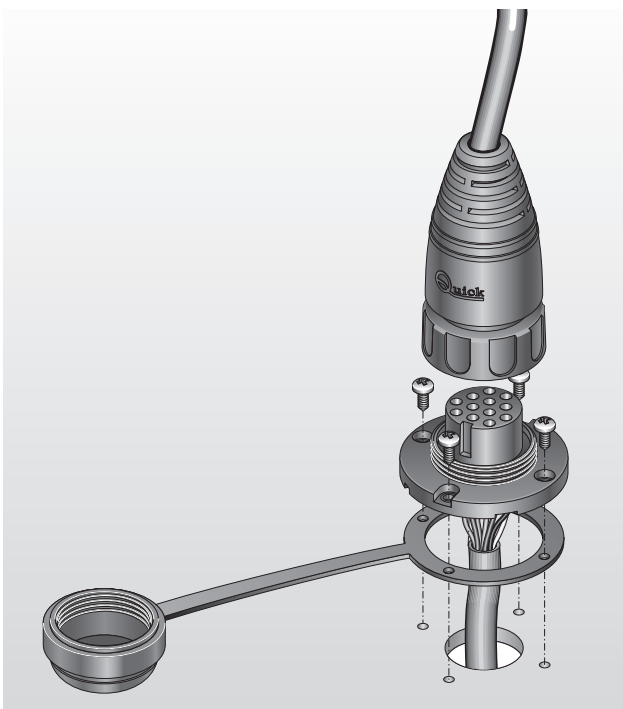
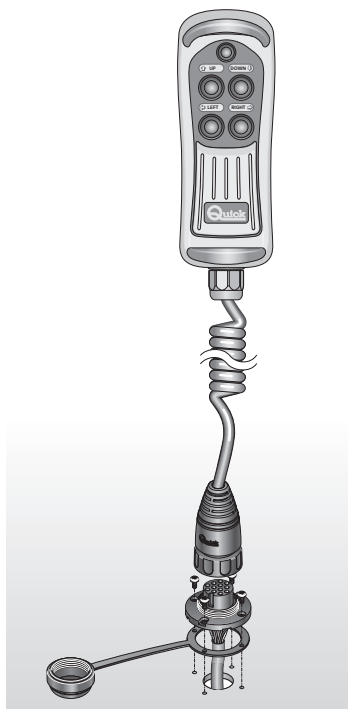

INSTALLAZIONE DEL SUPPORTO

Di seguito sarà descritta una procedura di installazione tipica. Non è possibile descrivere una procedura che sia applicabile a tutte le situazioni.

Adattare questa procedura per soddisfare i propri requisiti. Individuare la posizione più adatta dove posizionare il supporto seguendo questi criteri:

- Il supporto deve essere posizionato in modo che sia facilmente raggiungibile dall'operatore.
- Scegliere una posizione che sia pulita, liscia e piana.
- Accertarsi che la parte posteriore del pannello in cui saranno avvitate le viti del supporto sia libera dal passaggio di cavi, tubi, ecc.
- Porre particolare attenzione quando si avvitano le viti sui pannelli o su parti dell'imbarcazione. Le viti non devono indebolire o causare rotture alla struttura dell'imbarcazione.
- Appoggiare il supporto sulla superficie scelta.
- Fissare il supporto avvitando le 2 viti in dotazione.

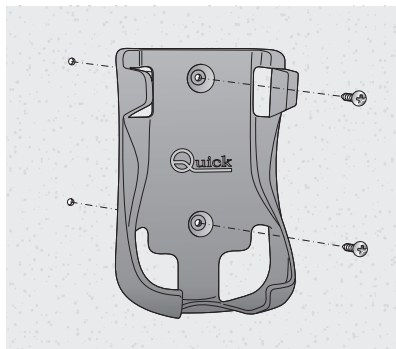

INSERIMENTO DELLA PULSANTIERA NEL SUPPORTO

Per inserire la pulsantiera nel supporto seguire le indicazioni presenti nella sequenza illustrata:

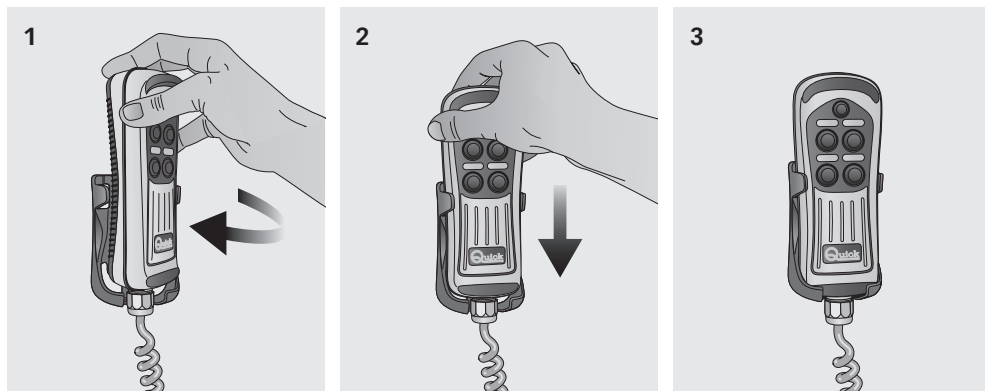

- 1) Inserire la pulsantiera leggermente ruotata all'interno del supporto, completare la rotazione finché la pulsantiera non sarà parallela al supporto.
- 2) Spingere la pulsantiera verso il basso
- 3) fino ad inserirla completamente nel supporto.

ESTRAZIONE DELLA PULSANTIERA DAL SUPPORTO

Per estrarre la pulsantiera dal supporto seguire le indicazioni presenti nella sequenza illustrata:

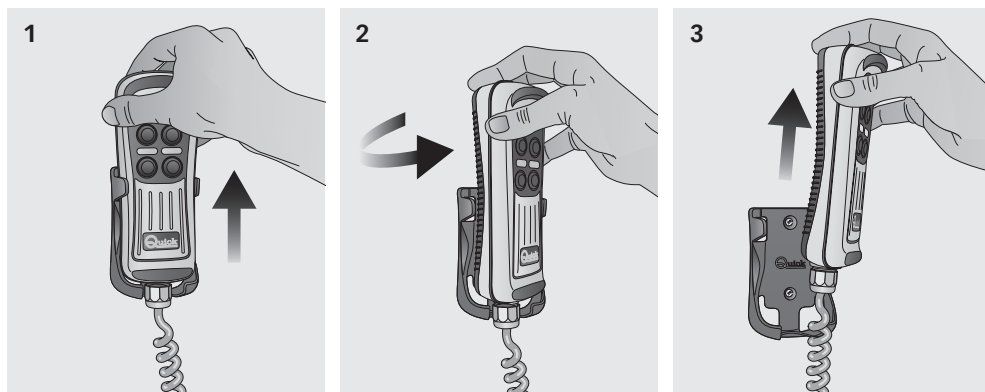

- 1) Sfilare la pulsantiera dal suo supporto alzandola di qualche centimetro,
- 2) ruotarla o in un senso o nell'altro;
- 3) estrarre la pulsantiera dal supporto alzandola.

PERSONALIZZAZIONE DELLA PULSANTIERA

In alcuni modelli di HRC, la simbologia associata a ciascuno dei tasti può essere variata grazie agli adesivi in dotazione. Di seguito sarà descritta la procedura per la personalizzazione della pulsantiera:

- 1) Pulire le apposite superfici con un panno morbido inumidito di acqua.
- 2) Scegliere l'adesivo da posizionare sulla superficie pulita in precedenza.
- 3) Centrare l'adesivo sulla superficie senza esercitare pressione e premere l'adesivo sulla superficie per 5 secondi.

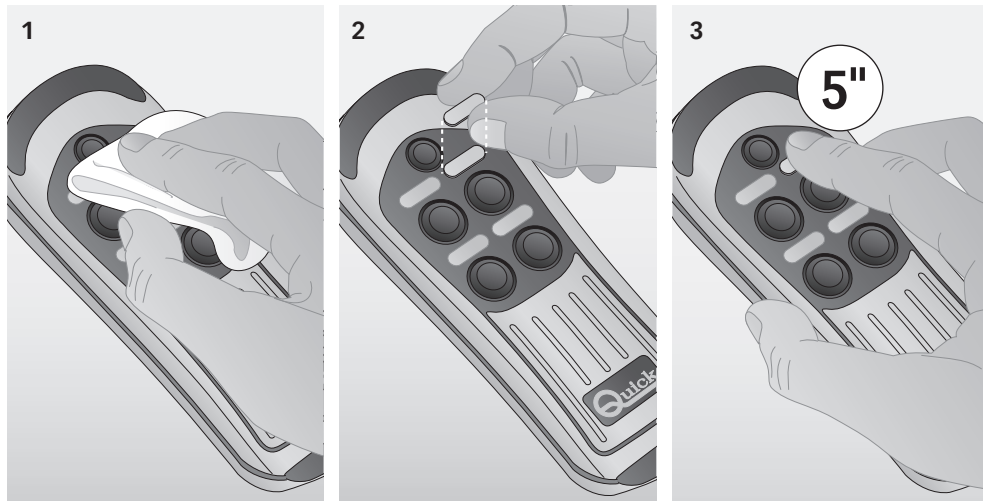

⚠ ATTENZIONE: l'applicazione dell'adesivo non è consigliata se la temperatura della superficie della pulsantiera è inferiore a 10°C.

CONNESSIONE DELLA PULSANTIERA ALLA PRESA**Connessione**

Dopo avere installato la presa come descritto in precedenza, procedere come riportato di seguito:

- Ruotare la ghiera del coperchio di protezione in senso antiorario fino a svitarlo completamente ed estrarlo.
- Inserire la spina dello strumento nell'apposita presa facendo attenzione al verso d'inserzione.
- Ruotare la ghiera della spina in senso orario fino a serrarla completamente.

Disconnessione

- Ruotare la ghiera della spina in senso antiorario fino a svitarla completamente ed estrarla.
- Coprire la presa con l'apposito coperchio, ruotando la ghiera in senso orario fino a serrarla completamente.

⚠ ATTENZIONE: assicurarsi di coprire la presa con l'apposito coperchio, quando lo strumento è disconnesso.

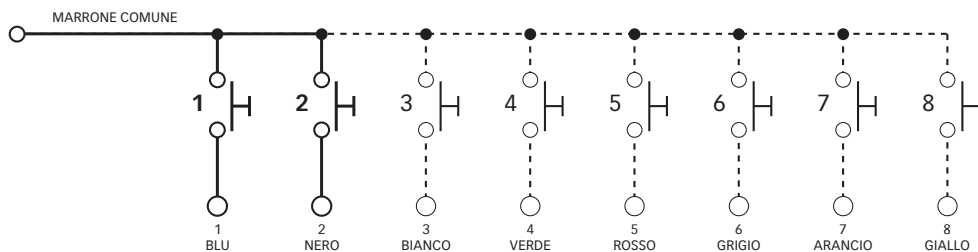
SCHEMA ELETTRICO

SCHEMI DI COLLEGAMENTO

HRC 1002



HRC 1004

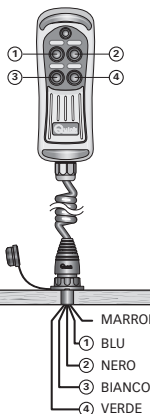

HRC 1006

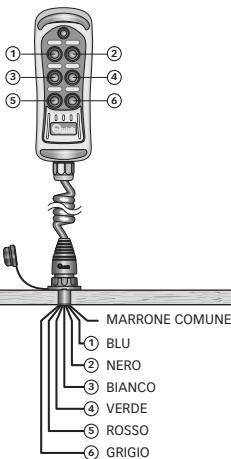

HRC 1008

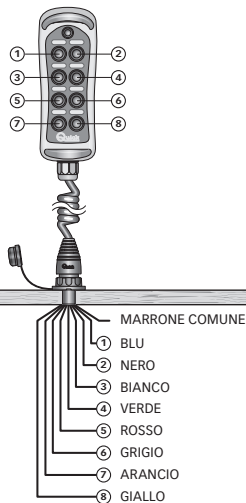

HRC 1002 L

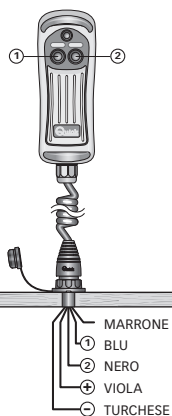

HRC 1004 L

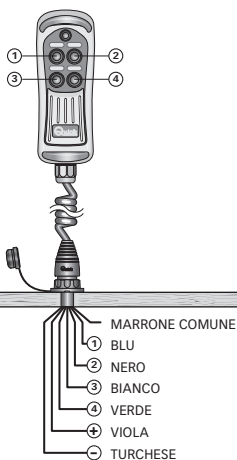

HRC 1006 L

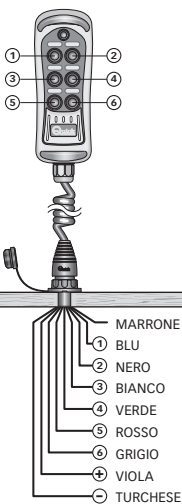

HRC 1008 L

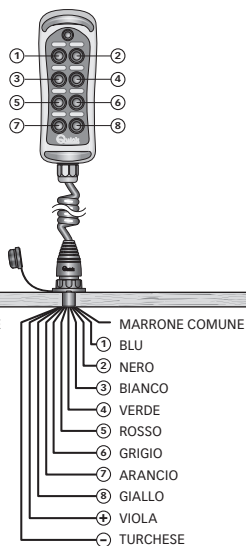

- +** POSITIVO ALIMENTAZIONE TORCIA
- NEGATIVO ALIMENTAZIONE TORCIA

ACCENSIONE E SPEGNIMENTO DELLA TORCIA HRC 1002 L - HRC 1004 L - HRC 1006 L - HRC 1008 L

L'accensione e lo spegnimento della torcia avviene premendo e rilasciando il pulsante che si trova in alto con il simbolo della luce (vedi figura).

All'accensione dello strumento la torcia è sempre spenta, anche se in precedenza lo strumento è stato disconnesso dall'alimentazione con la torcia accesa.

FUNZIONE LAMPEGGIO SOS

Questa funzione permette alla torcia di visualizzare, tramite il lampeggio dei LED, il messaggio "SOS" in codice Morse.

Entrata nella funzione "lampeggio SOS"

- Con torcia LED accesa o spenta premere e mantenere premuto il pulsante con il simbolo luce per un tempo superiore ai 5s. La torcia LED visualizzerà la segnalazione in codice Morse del messaggio "SOS" per un tempo indefinito.

Uscita dalla funzione "lampeggio SOS"

- Per uscire dalla funzione "SOS" premere e mantenere premuto il pulsante con il simbolo luce per un tempo superiore ai 5s. Trascorsi i quali la torcia LED si spegnerà.
- In alternativa disconnettere dall'alimentazione la pulsantiera.

FUNZIONE "ON" MOMENTANEO

Questa funzione permette l'accensione della torcia LED solo durante la pressione del pulsante con il simbolo luce.

Entrata nella funzione "ON" momentaneo

Scollegare la pulsantiera dall'alimentazione. Mantenendo premuto il pulsante con il simbolo luce, ricollegare la pulsantiera all'alimentazione riconnettendo la spina alla presa. La torcia LED si accenderà solamente alla pressione del tasto con il simbolo luce spegnendosi non appena quest'ultimo sarà rilasciato.

Uscita funzione "ON" momentaneo

Il ritorno alle normali funzioni della torcia LED avverrà solamente scollegando e ricollegando la pulsantiera all'alimentazione disconnettendo e riconnettendo la spina alla presa.

FUNZIONE SALVA BATTERIA

Nel caso in cui la torcia LED, terminato l'uso, fosse dimenticata accesa, dopo circa 1 ora di funzionamento si spegnerà automaticamente permettendo la salvaguardia della batteria (esclusa funzione lampeggio SOS e funziona ON momentaneo).

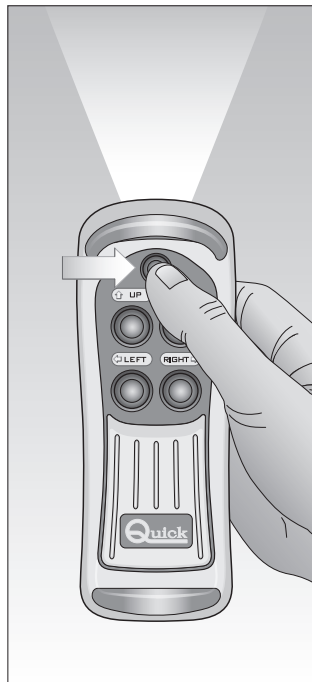

ATTENZIONE: nei modelli HRC 1002, HRC 1004, HRC 1006, HRC 1008 è presente il tasto con il simbolo della luce anche se non sono dotati della torcia.

MANUTENZIONE

Lo strumento non richiede una particolare manutenzione. Per assicurare il funzionamento ottimale dell'apparecchio verificare, una volta all'anno, i cavi e le connessioni elettriche. Pulire lo strumento con un panno morbido, inumidito di acqua. Non utilizzare prodotti chimici o abrasivi per pulire lo strumento.

DATI TECNICI

MODELLI	HRC 1002 HRC 1002L	HRC 1004 HRC 1004L	HRC 1006 HRC 1006L	HRC 1008 HRC 1008L
CARATTERISTICHE AMBIENTALI				
Numero pulsanti	2	4	6	8
Portata in corrente dei contatti (1)	4 A			
Tensione alimentazione torcia (2)	9 ÷ 32 Vdc			
Assorbimento torcia (2)	85 mA Max			
CARATTERISTICHE AMBIENTALI				
Temperatura operativa	da -15°C a +70°C			
Grado di protezione (3)	IP 67			
CONTENITORE				
Dimensioni (L x A x P)	62,2 x 185 x 49,4 mm			
CARATTERISTICHE GENERALI				
Massima estensione cavo	4,2 m			
Classe EMC	EN 55022/B			

(1) Su carico resistivo a 30 Vdc.

(2) Solo nei modelli HRC 1002 L - HRC 1004 L - HRC 1006 L - HRC 1008 L.

(3) Con la spina correttamente inserita nella presa. Esclusa la zona della presa dove è saldato il cavo di uscita (IP 00).

INFORMATION ABOUT THE PRODUCT

The Quick® multipurpose control panel is an instrument designed for the remote control of various moving systems on board a boat, including mini-crane, gangplank, swimming ladder, anchor hoist.

The control panel with LED torch (HRC1002L, HRC1004L, HRC1006L, HRC1008L models) offers the following advantages:

- SOS flashing function.
- Temporary ON function of the torch.
- Low power absorption.
- Battery save function.
- Universal power supply with protection against polarity inversion.

IMPORTANT NOTES

BEFORE USING THE INSTRUMENT, READ THIS INSTRUCTION MANUAL CAREFULLY. IF IN DOUBT, CONTACT YOUR NEAREST QUICK® RETAILER OR CUSTOMER SERVICE.

 In case of discordance or errors in translation between the translated version and the original text in the Italian language, reference will be made to the Italian or English text.

 This device was designed and constructed for use on recreational crafts.
Other forms of use are not permitted without written authorization from the company Quick®.

The instrument was designed for the purposes described in this user manual. The company Quick® does not accept any responsibility for direct or indirect damage caused by the improper use of the device, by incorrect installation, or for any errors in this user manual.

 **WARNING:** the electrical appliance controlled by the control panel must be provided with safety systems to prevent damage to persons, things, or the environment that might result from the defective operation of the control panel.

THE WARRANTY SHALL BE VOID IF THE INSTRUMENT IS TAMPERED WITH OR ALTERED BY NON AUTHORISED PERSONNEL.

PACKAGE CONTENT: control panel - support - socket - socket seal and cover - screws - drilling template - personalised adhesives (only in certain models) - Installation and user manual (with drilling template to page 45).

INSTALLING

INSTALLING THE SOCKET

A typical installation procedure is described below. It is not possible to define a single procedure that is applicable in every situation. Adapt the procedure described here to your own requirements.

Identify the most appropriate position for the socket seating on the basis of the following criteria:

- The socket must be positioned so that it can easily be reached by the operator.
- Choose a clean, smooth, flat location.
- Rear access is required for installation and maintenance.
- There must be sufficient space behind the chosen position for the passage of the socket cable.
- The back of the socket must not be exposed to contact with water or humidity.
- Take particular attention when drilling the panels or parts of the boat. The holes must not weaken or cause the breakage of structural elements of the boat.

After choosing where to position the instrument, proceed as follows:

- Position the drilling template (provided) on the surface where the socket will be installed.
- Mark the centre of each hole.
- Create the hole for the passage of the socket cable with a milling cutter.
- Remove the template and any splinters around the hole.

socket installation continues 

- Fit the seal to the socket base.
- Put the cable through the hole created.
- Before making the electrical connections ensure that the electrical supply is not connected.
- For the connection of the electrical wires refer to the wire colouring as to pag. 17.
- Insert a 200mA fast-acting fuse on the line of the torch supply \oplus (if present).
- Before switching on the power to the control, check that all the electrical connections are correct.

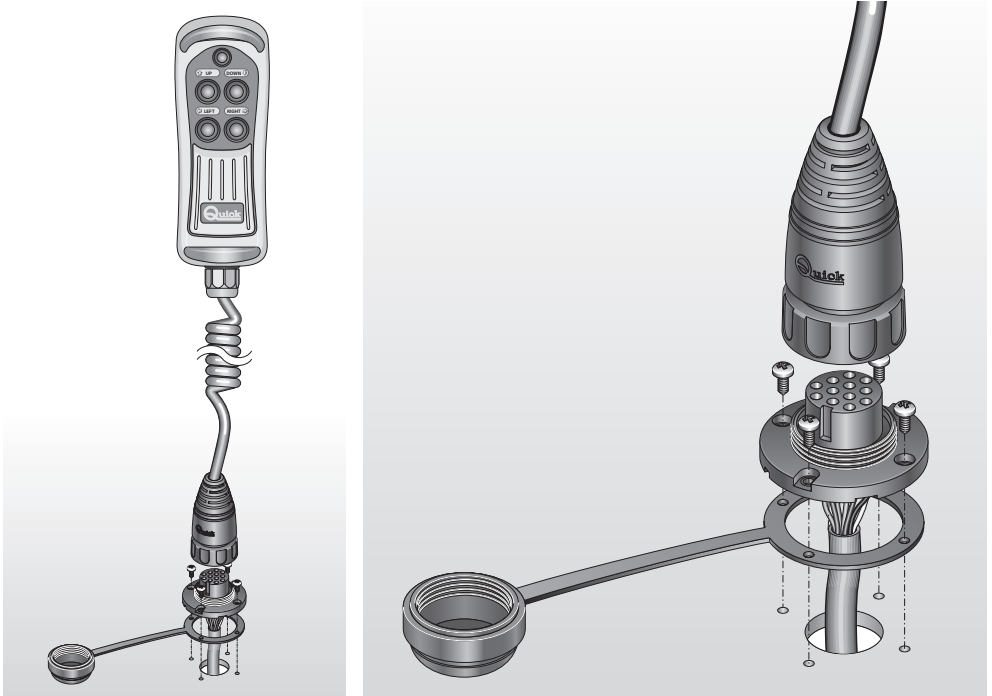

INSTALLING THE SUPPORT

The standard installation procedure is described below. Unfortunately we cannot describe a procedure applicable to all the situations.

Adapt this procedure to satisfy your own individual requirements. Find the spot most suitable for the support based on the following criteria:

- The support must be positioned so that it can easily be reached by the operator.
- Choose a clean, smooth, flat location.
- Check that the back of the panel into which the screws of the support will be inserted is free from passing cables, tubes, etc.
- Take particular attention when screwing into the panels or parts of the boat.
The screws must not weaken or cause the breakage of structural elements of the boat.
- Place the support onto the chosen surface.
- Fix the support with the 2 screws provided.



INSERTING THE CONTROL PANEL INTO THE SUPPORT

To insert the control panel into the support, follow the instructions in the illustrated sequence:

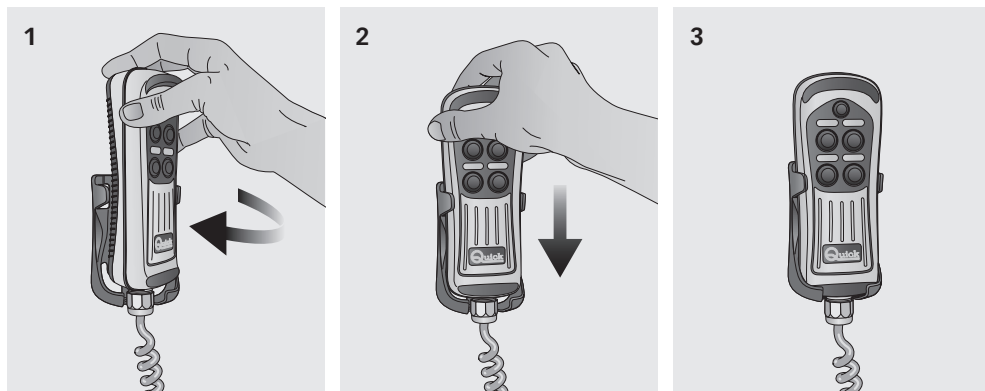

- 1) Insert the control panel slightly rotated into the support and continue the rotation until the control panel is parallel with the support
- 2) Push the control panel down
- 3) until it is fully inserted into the support.

EXTRACTING THE CONTROL PANEL FROM THE SUPPORT

To extract the control panel from the support, follow the instructions in the illustrated sequence:

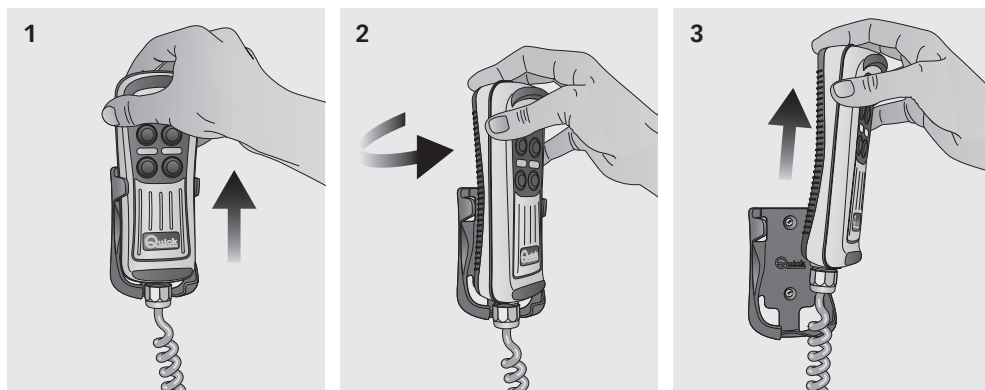

- 1) Slide the control panel from its support by raising it a few centimetres,
- 2) rotate in either direction;
- 3) then extract it from the support by raising it.

PERSONALIZING THE CONTROL PANEL

In some HRC models the symbols on the individual keys can be changed by applying the stickers provided. The procedure for personalizing the control panel is as follows:

- 1) Clean the relevant surfaces with a soft cloth dampened with water.
- 2) Choose a sticker for application to the surface cleaned previously.
- 3) Centre the sticker on the surface without applying pressure and then press it down on the surface for 5 seconds.

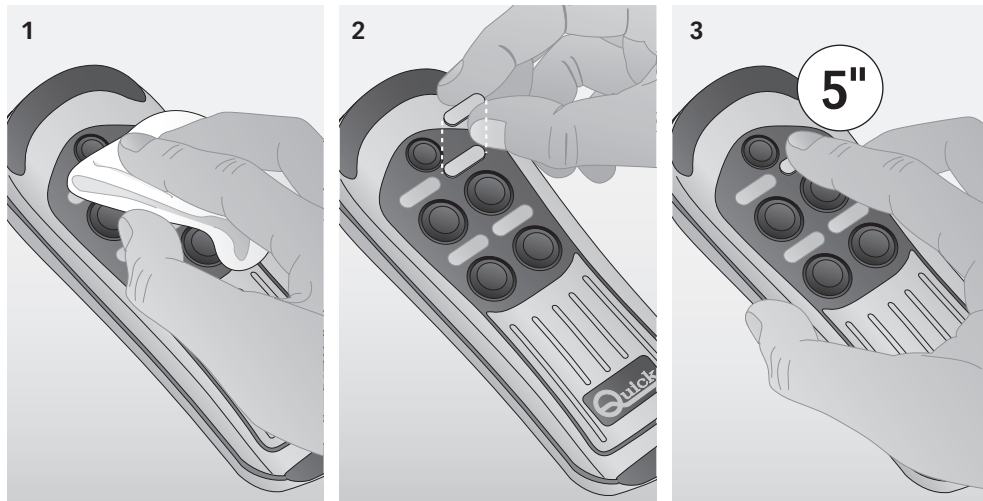

⚠ ATTENTION: the application of adhesives is not recommended if the temperature of the surface of the control panel is below 10°C.

CONNECTING THE CONTROL PANEL TO THE SOCKET**Connecting**

After installing the socket as described above, proceed as follows:

- Rotate the ring-nut of the protective cover anticlockwise until screw off and remove.
- Insert the instrument plug into the relevant socket, taking care that the position of insertion is correct.
- Turn the plug locking ring-nut clockwise until fully closed.

Disconnecting

- Turn the plug locking ring-nut anticlockwise until fully open and remove.
- Cover the socket with the cover provided and turn the ring-nut clockwise until it is fully tightened.

⚠ ATTENTION: always ensure that the socket is closed with the cover provided when the instrument is disconnected.

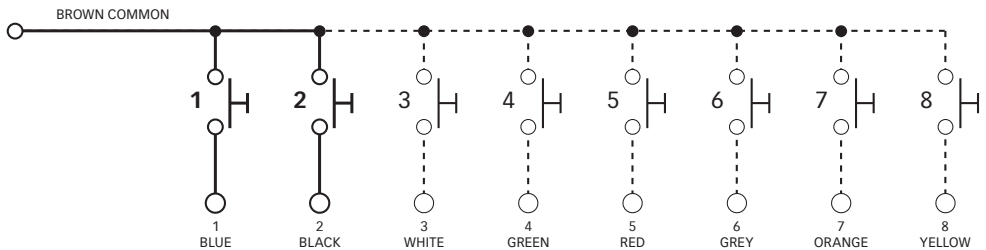
WIRING DIAGRAM

CONNECTION DIAGRAMS

HRC 1002

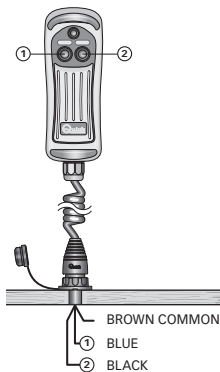

HRC 1004

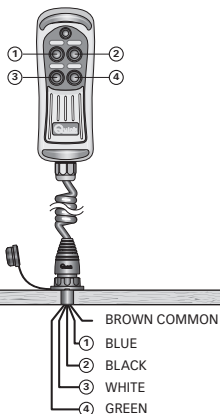

HRC 1006

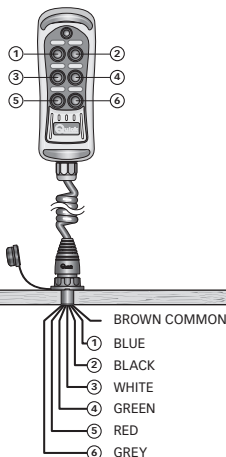

HRC 1008

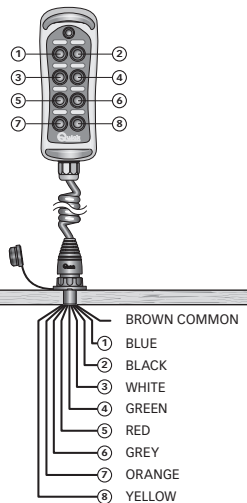

HRC 1002 L

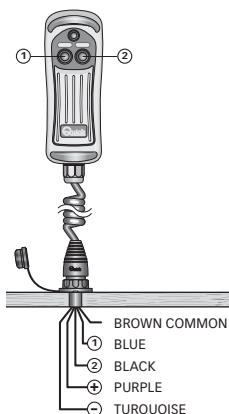

HRC 1004 L

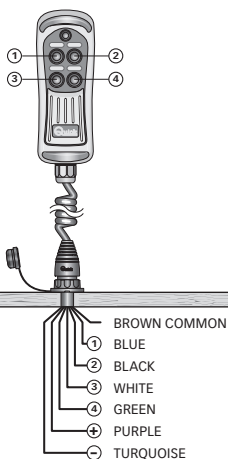

HRC 1006 L

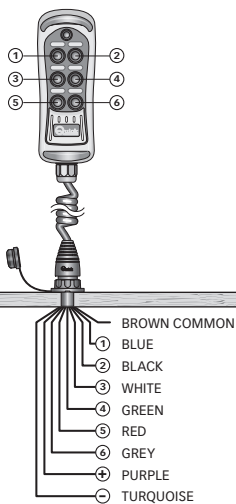

HRC 1008 L

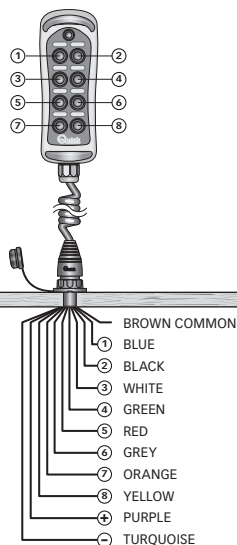

- POSITIVE TORCH SUPPLY
- NEGATIVE TORCH SUPPLY

SWITCHING THE TORCH ON AND OFF**HRC 1002 L - HRC 1004 L - HRC 1006 L - HRC 1008 L**

The torch is switched on and off by pressing and releasing the button at the top with the light symbol (see figure).

When the instrument is first switched on the torch is always off, even if previously disconnected from the supply with the torch on.

SOS FLASHING FUNCTION

In this function the torch LEDs flash to send out a Morse code "SOS" message.

Activation of the "SOS flashing" function

- With the LED torch on or off press and hold the push-button with the light symbol for more than 5 seconds. The LED torch will display the signal as a Morse code "SOS" message indefinitely.

Exiting the "SOS flashing" function

- In order to exit the "SOS" function press and hold the push-button with the light symbol for more than 5 seconds. After that the LED torch will turn off.
- Alternatively cut off supply to the control panel.

TEMPORARY "ON" FUNCTION

This function is used to turn on the LED torch as long as the button with the light symbol is pressed.

Activation of the temporary "ON" function

Cut off supply to the control panel. Press and hold the push-button with the light symbol. Insert the plug back into the socket in order to reconnect the control panel to the power supply. The LED torch turns on only when the push-button with the light symbol is pressed, and turns off once this push-button is released.

Exiting the temporary "ON" function

The LED torch can be used normally again after you disconnect and then reconnect the control panel from its power supply by disconnecting and then inserting again the plug into the socket.

BATTERY SAVE FUNCTION

If after using the LED torch you leave it accidentally ON, it will automatically turn off after about 1 hour of operation and in that way the battery is protected (this does not apply to the SOS flashing and temporary ON functions).

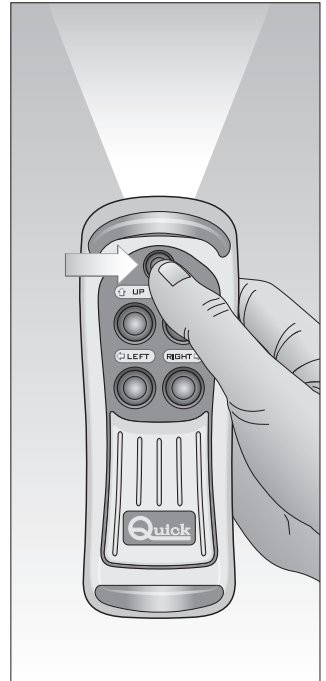

⚠ ATTENTION: models HRC 1002, HRC 1004, HRC 1006, HRC 1008 have the button with the light symbol even though they are not equipped with a torch.

MAINTENANCE

The control panel does not require any particular maintenance. To assure top performance, check the cables and electrical connections once a year.

Clean the instrument with a soft rag dampened in water. Do not use chemicals or harsh products to clean the chain counter.

TECHNICAL DATA

MODELS	HRC 1002 HRC 1002L	HRC 1004 HRC 1004L	HRC 1006 HRC 1006L	HRC 1008 HRC 1008L
ELECTRICAL CHARACTERISTICS				
Number of push-buttons	2	4	6	8
Current capacity of contacts (1)	4 A			
Torch supply voltage (2)	9 ÷ 32 Vdc			
Torch power absorption (2)	85 mA Max			
AMBIENT CHARACTERISTICS				
Operating temperature	from -15°C to +70°C			
Protection rating (3)	IP 67			
CASE				
Dimensions (W x H x D)	62,2 x 185 x 49,4 mm			
GENERAL CHARACTERISTICS				
Maximum cable extension	4,2 m			
EMC class	EN 55022/B			

(1) On resistive load at 30 Vdc.

(2) Only on models HRC 1002 L - HRC 1004 L - HRC 1006 L - HRC 1008 L.

(3) With the plug correctly inserted into the socket. Excluding the area of the socket where the exit cable is fixed (IP 00).

INFORMATIONS CONCERNANT LE PRODUIT

Le boîtier de commande Quick® est un instrument conçu pour actionner à distance différents systèmes mobiles à bord du bateau comme des grues, des passerelles, des échelles de bain, des guindeaux.

Le boîtier de commande est muni d'une torche LED (modèles HRC1002L, HRC1004L, HRC1006L, HRC1008L) et offre les avantages suivants:

- Fonction clignotement SOS.
- Fonction ON momentanée de la torche.
- Faible absorption.
- Fonction de sauvegarde de la batterie.
- Alimentation universelle avec protection contre l'inversion de polarité.

NOTES IMPORTANTES

**AVANT D'UTILISER L'INSTRUMENT, LIRE ATTENTIVEMENT CE MODE D'EMPLOI.
EN CAS DE DOUTES, CONTACTER LE REVENDEUR OU LE SERVICE CLIENTELE QUICK®.**

 En cas de discordances ou d'erreurs éventuelles entre la traduction et le texte original en italien, se référer au texte italien ou anglais.

 Ce dispositif a été conçu et réalisé pour être utilisé sur des bateaux de plaisance.
Tout autre emploi est interdit sans autorisation écrite de la société Quick®.

Le boîtier de commande a été conçu pour les utilisations décrites dans ce mode d'emploi. La firme Quick® n'assume aucune responsabilité en cas de dommages directs ou indirects causés par une utilisation impropre de l'appareil, par une mauvaise installation ou par des erreurs éventuelles dans ce manuel.

 **ATTENTION:** l'appareil électrique, commandé par le boîtier de commande, doit être équipé de systèmes de sécurité visant à empêcher les dommages aux personnes, aux biens ou à l'environnement, qui pourraient être dus à un défaut de fonctionnement du boîtier de commande.

LA GARANTIE N'EST PAS VALABLE SI L'INSTRUMENT EST OUVERTE PAR UN PERSONNEL NON AUTORISÉ.

L'EMBALLAGE CONTIENT: le boîtier de commande - le support - la prise - la garniture et le couvercle de la prise - les vis - le gabarit de perçage - adhésifs personnalisés (seulement sur certains modèles) - manuel d'installation et d'emploi (avec gabarit de perçage page 45).

INSTALLATION

INSTALLATION DE LA PRISE

La procédure d'installation typique est décrite ci-après. Il n'est pas possible de fournir une procédure qui soit applicable à toutes les situations. Adapter cette procédure pour répondre aux propres conditions requises.

Déterminer la position la plus adaptée où préparer l'emplacement de la prise en suivant ces critères:

- La prise doit être placée de façon à être facilement accessible par l'opérateur.
- Choisir une position propre, lisse et plate.
- Il faut un accès par l'arrière pour l'installation et l'entretien.
- Il faut un espace suffisant derrière la position choisie pour le libre passage du câble de la prise.
- La partie postérieure de la prise doit être protégée du contact avec l'eau ou l'humidité.
- Faire particulièrement attention quand on perce les trous sur les panneaux ou sur des pièces du bateau.
- Ces trous ne doivent pas affaiblir ou causer de ruptures à la structure du bateau.

Après avoir choisi où placer l'instrument, procéder comme indiqué ci-après:

- Placer le gabarit de perçage (livré avec le produit) sur la surface où sera installée la prise.
- Marquer le centre de chaque trou.
- Faire le trou pour le passage du câble de la prise avec un forêt.
- Retirer le gabarit et nettoyer les bavures éventuelles dans le trou.
- Appliquer la garniture à la base de la prise.

l'installation continue 

- Introduire le câble dans le trou préparé.
- Fixer la prise en vissant les 4 vis fournies.
- Avant d'effectuer les branchements électriques, vérifier qu'il n'y ait pas d'alimentation électrique au moment du branchement.
- Pour le branchement électrique des câbles, se référer à la couleur des câbles (voir page 25).
- Mettre un fusible rapide de 200mA sur la ligne du dispositif d'alimentation de la torche \oplus (si présent).
- Alimenter le boîtier uniquement après avoir effectué et vérifié l'exactitude de tous les branchements électriques.

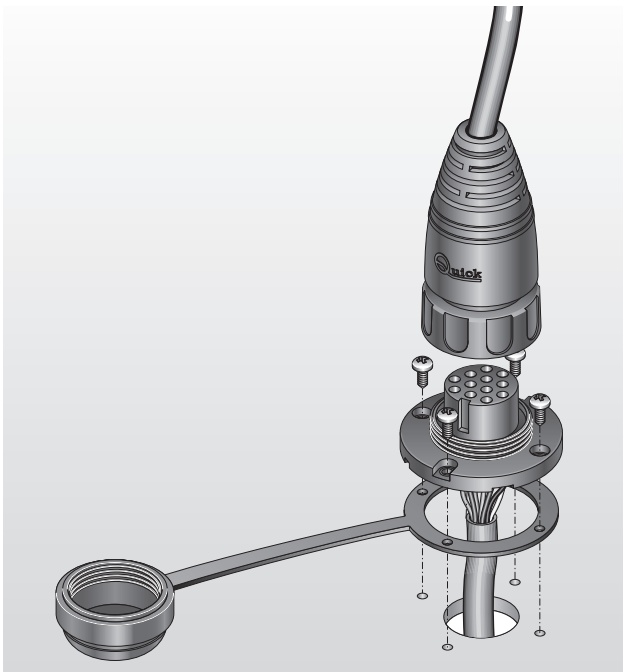
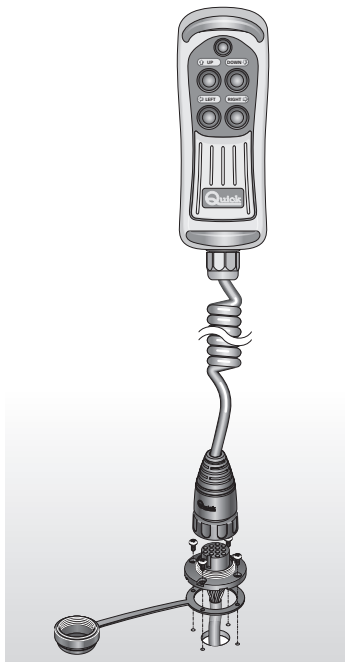

INSTALLATION DU SUPPORT

La procédure type du montage est décrite ci-dessous. Il est impossible de fournir une procédure standard utilisable pour toutes les situations. Il faut donc adapter cette procédure à vos exigences spécifiques.

Déterminer la position la plus adéquate pour loger le support et suivre les instructions ci-dessous:

- Le support doit être placé de façon à être facilement accessible par l'opérateur.
- Choisir une position propre, lisse et plate.
- Vérifier qu'il n'y a pas de câbles, de tuyaux, etc., qui passent dans la partie postérieure du panneau sur lequel les vis du support seront vissées.
- Faire particulièrement attention quand on visse les vis sur les panneaux ou sur des pièces de l'embarcation. Les vis ne doivent pas fragiliser ou causer des ruptures à la structure de l'embarcation.
- Déposer le support sur la surface choisie.
- Fixer le support en vissant les 2 vis en dotation.

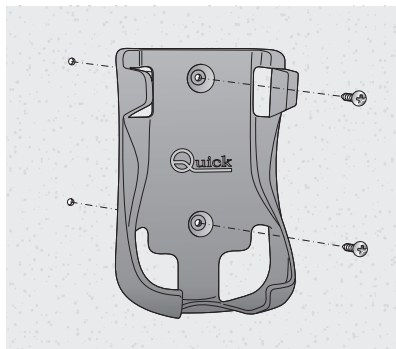

INSERTION DU BOITIER DE COMMANDE DANS LE SUPPORT

Pour insérer le boîtier de commande dans le support, suivre les indications présentes dans la séquence illustrée:

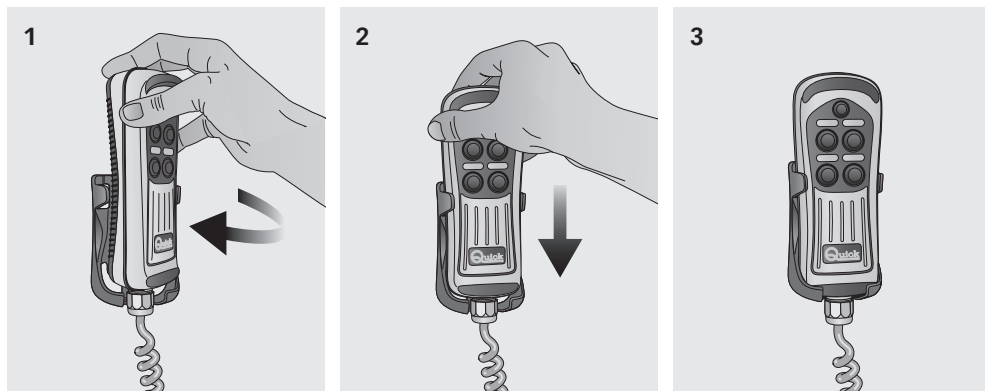

- 1) Insérer le boîtier de commande légèrement tourné à l'intérieur du support, compléter la rotation jusqu'à ce que le boîtier de commande soit parallèle au support.
- 2) Pousser le boîtier de commande vers le bas
- 3) jusqu'à ce qu'il soit complètement inséré dans le support.

EXTRACTION DU BOITIER DE COMMANDE DU SUPPORT

Pour extraire le boîtier de commande du support, suivre les indications présentes dans la séquence illustrée:

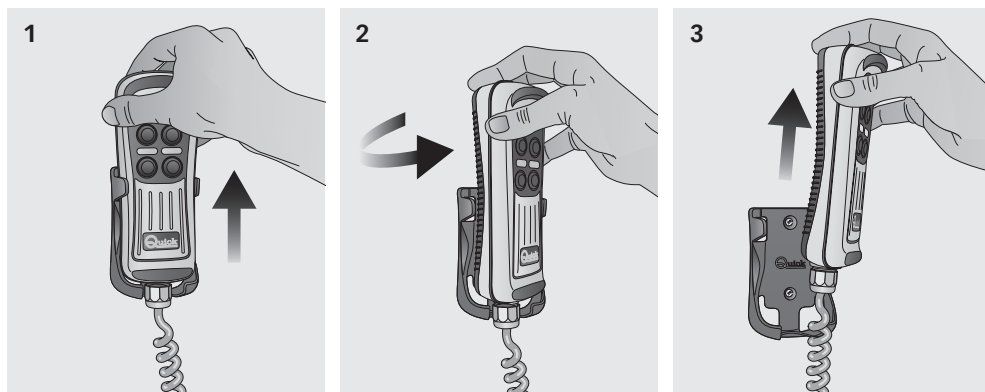

- 1) Déboîter le boîtier de commande en le soulevant de quelques centimètres,
- 2) le faire tourner dans un sens ou dans l'autre;
- 3) enlever le boîtier de commande du support en le soulevant.

PERSONNALISATION DU BOITIER DE COMMANDE

Sur certains modèles de HRC, la symbolique associée à chaque touche peut être changée grâce aux adhésifs en dotation. La procédure pour la personnalisation du boîtier de commande est décrite ci-après:

- 1) Nettoyer les surfaces correspondantes avec un chiffon humecté d'eau.
- 2) Choisir l'adhésif à placer sur la surface précédemment nettoyée.
- 3) Centrer l'adhésif sur la surface sans exercer de pression et appuyer l'adhésif sur la surface pendant 5 secondes.

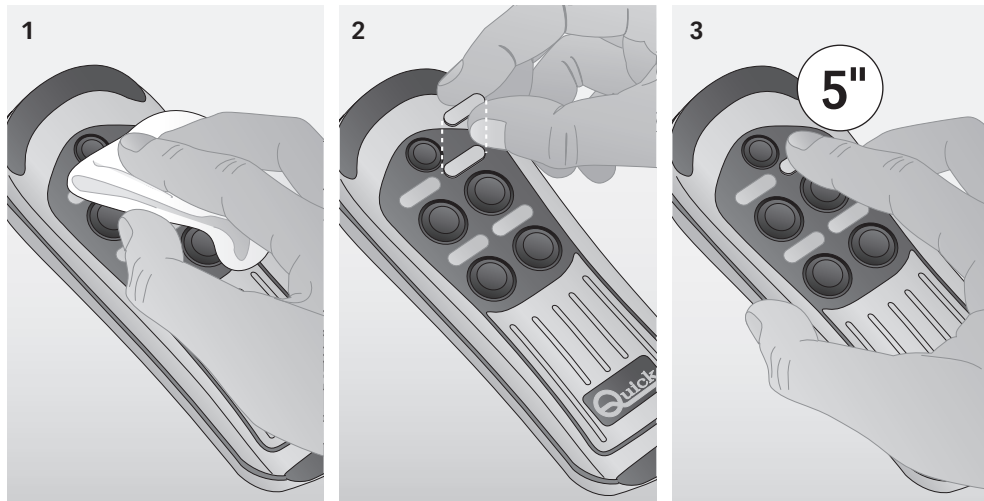

⚠ ATTENTION: l'application de l'adhésif n'est pas conseillée si la température de la surface du tableau de commande est inférieure à 10°C.

CONNEXION DU BOITIER DE COMMANDE A LA PRISE

Connexion

Après avoir installé la prise selon la description fournie, procéder comme suit:

- Tourner la bague du couvercle de protection dans le sens contraire des aiguilles d'une montre jusqu'à le dévisser complètement et l'extraire.
- Introduire la fiche de l'instrument dans la prise en faisant attention au sens d'insertion.
- Tourner l'embout de la fiche dans le sens des aiguilles d'une montre jusqu'à la serrer complètement.

Déconnexion

- Tourner l'embout de la fiche dans le sens contraire aux aiguilles d'une montre jusqu'à la dévisser complètement et l'extraire.
- Couvrir la prise avec le couvercle en tournant la bague dans le sens des aiguilles d'une montre jusqu'à la serrer complètement.

ATTENTION: s'assurer de bien couvrir la prise avec son couvercle quand la fiche est débranchée.

SCHÉMA ÉLECTRIQUE

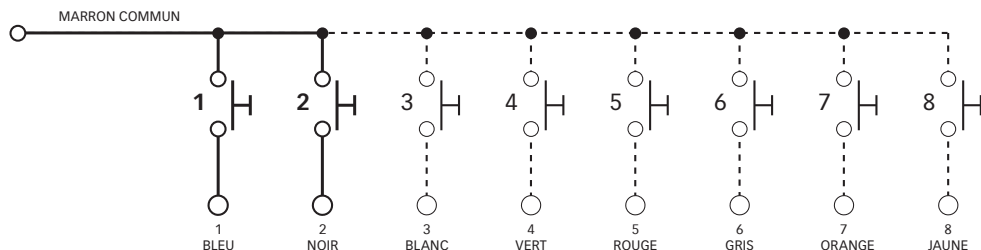

SCHEMAS DE CONNEXION

HRC 1002

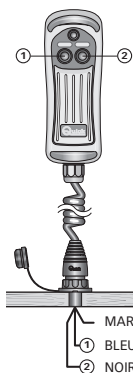

HRC 1004

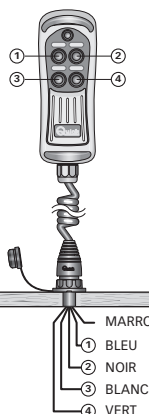

HRC 1006

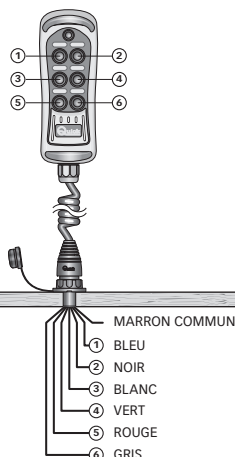

HRC 1008

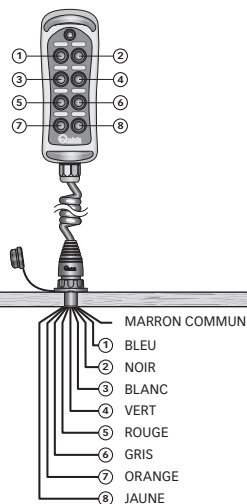

HRC 1002 L

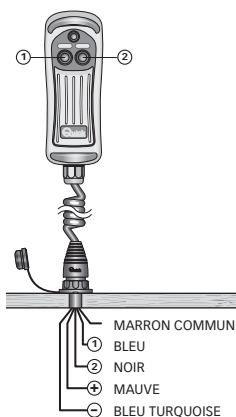

HRC 1004 L

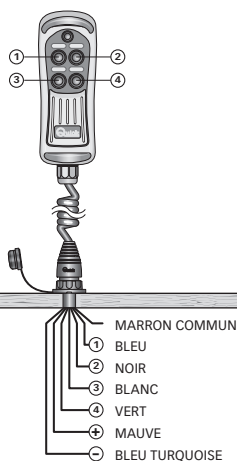

HRC 1006 L

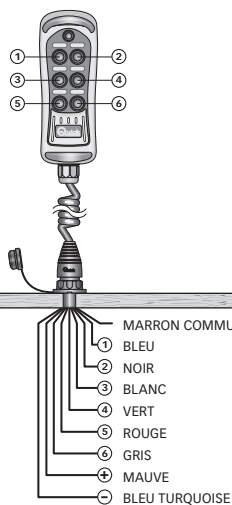

HRC 1008 L

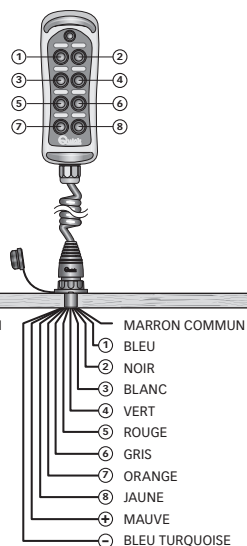

- POSITIF ALIMENTATION TORCHE
- NÉGATIF ALIMENTATION TORCHE

ALLUMAGE ET EXTINCTION DE LA TORCHE
HRC 1002 L - HRC 1004 L - HRC 1006 L - HRC 1008 L

L'allumage et l'extinction de la torche s'effectue en appuyant et en relâchant le bouton qui se trouve en haut avec le symbole de la lumière (voir figure).
 Lors de l'allumage de l'instrument, la torche est toujours éteinte, même si auparavant l'instrument a été déconnecté lorsque la torche était allumée.

FUNCTION CLIGNOTEMENT SOS

Cette fonction permet à la torche de visualiser le message "SOS" en code Morse au moyen du clignotement des LEDs.

Entrée dans la fonction "clignotement SOS"

- Avec la torche LED allumée ou éteinte, appuyer sur le bouton avec le symbole lumière pendant une durée supérieure à 5s. et le maintenir enfoncé. La torche LED signalera le message "SOS" en code Morse pendant une durée indéfinie.

Sortie de la fonction "clignotement SOS"

- Pour sortir de la fonction "SOS", appuyer et maintenir enfoncé le bouton avec le symbole lumière pendant une durée supérieure à 5s. Après quoi, la torche LED s'éteindra.
- En alternative, débrancher l'alimentation du boîtier de commande.

FUNCTION "ON" MOMENTANEE

Cette fonction permet d'allumer la torche LED uniquement durant la pression du bouton avec le symbole lumière.

Entrée dans la fonction "ON momentanée"

Débrancher l'alimentation du boîtier de commande. Tout en maintenant le bouton avec le symbole lumière enfoncé, rebrancher le boîtier de commande à l'alimentation en reconnectant la fiche à la prise. La torche LED s'allumera uniquement en appuyant sur le bouton avec le symbole lumière et s'éteindra dès que celui-ci sera relâché.

Sortie de la fonction "ON momentanée"

Le retour aux fonctions normales de la torche LED aura lieu uniquement en débranchant et en rebranchant le boîtier de commande à l'alimentation en débranchant et en rebranchant la fiche à la prise.

FUNCTION DE SAUVEGARDE DE LA BATTERIE

Si vous avez oublié d'éteindre la torche LED après l'utilisation, elle s'éteindra automatiquement environ 1 heure plus tard, en sauvegardant la batterie (à l'exclusion de la fonction clignotement SOS et de la fonction ON momentanée).

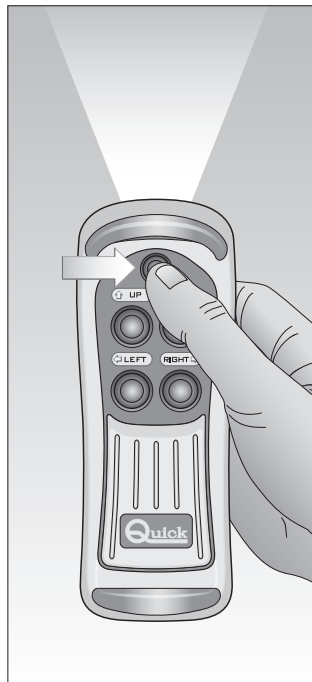

⚠ ATTENTION: les modèles HRC 1002, HRC 1004, HRC 1006, HRC 1008 sont pourvus du bouton avec le symbole de la lumière même s'ils ne sont pas équipés de torche.

ENTRETIEN

Le boîtier de commande ne nécessite aucun entretien particulier. Pour garantir un bon fonctionnement, contrôler les câbles et les connexions électriques toutes les années.

Nettoyer l'écran avec un chiffon moelleux imbibé d'eau. Ne pas utiliser des produits chimiques ou abrasifs pour nettoyer l'appareil.

CARACTÉRISTIQUES TECHNIQUES

MODELES	HRC 1002 HRC 1002L	HRC 1004 HRC 1004L	HRC 1006 HRC 1006L	HRC 1008 HRC 1008L
CARACTÉRISTIQUES ELECTRIQUES				
Nombre de boutons	2	4	6	8
Charge maxi des contacts (1)	4 A			
Tension alimentation torche (2)	9 ÷ 32 Vdc			
Consommation torche (2)	85 mA Max			
CARACTERISTIQUES AMBIANTES				
Température de service	de -15°C à +70°C			
Degré de protection (3)	IP 67			
COFFRET				
Dimensions (L x H x P)	62,2 x 185 x 49,4 mm			
CARACTERISTIQUES GENERALES				
Extension maximum du câble	4,2 m			
Catégorie EMC	EN 55022/B			

(1) Surcharge résistive sous 30 Vdc.

(2) Uniquement sur les modèles HRC 1002 L - HRC 1004 L - HRC 1006 L - HRC 1008 L.

(3) Avec la fiche correctement introduite dans la prise. La zone de la prise où est soudé le câble de sortie est exclue (IP 00).

INFORMATIONEN ÜBER DAS PRODUKT

Die Mehrzweck-Tastatur Quick® ist eine Fernbedienung für verschiedene bewegliche Systeme an Bord, wie Davits, Laufgänge, Badeleiter, Ankerkette.

Die Fernbedienung mit LED-Lampe (Modelle HRC1002L, HRC1004L, HRC1006L und HRC1008L) bietet folgende Vorteile:

- SOS Blinkfunktion
- Kurzeinschaltung Lampe
- Geringe Stromaufnahme
- Batteriewächter-Funktion
- Universalstromversorgung mit Schutz vor Vertauschen der Polarität

WICHTIGE HINWEISE

VOR INSTALLATION UND DES GERÄTS MUSS DIESE ANLEITUNG AUFMERKSAM GELESEN WERDEN. BEI ZWEIFELN WENDEN SIE SICH BITTE AN EINEN QUICK® VERTRAGSHÄNDLER.

 Bei Fehlern oder eventuellen Unstimmigkeiten zwischen der Übersetzung und dem Ausgangstext ist der Ausgangstext in Italienisch oder Englisch maßgeblich.

 Diese Vorrichtung wurde für den Einsatz auf Sportbooten entwickelt und realisiert. Ohne schriftliche Zustimmung durch Quick® ist keine anderweitige Nutzung zulässig.

Diese Fernbedienung wurde für die in dieser Gebrauchsanweisung beschriebenen Zwecke entwickelt. Die Firma Quick® übernimmt keine Verantwortung für Schäden, die direkt oder indirekt durch die unsachgemäße Benutzung des Gerätes, durch eine falsche Installation oder mögliche Fehler in diesem Handbuch verursacht wurden.

 **ACHTUNG:** Das elektrische Gerät, das mit der Fernbedienung bedient wird, muss mit speziellen Sicherheitssystemen zur Verhinderung von Schäden an Personen, Sachen oder der Umwelt ausgestattet sein; besagte Schäden könnten durch einen unsachgemäßen Betrieb der Fernbedienung entstehen.

DAS ÖFFNEN DES GERÄTES DURCH NICHT AUTORISIERTES PERSONAL HAT DEN VERFALL DER GARANTIE ZUR FOLGE.

IM LIEFERUMFANG BEFINDEN SICH: Fernbedienung - Halterung - Steckdose - Dichtung und Steckdosendeckel - Schrauben - gelochte Schablone - persönlich gestaltete Aufkleber (nur in einigen Modellen) - Installations- und benutzerhandbuch (mit Bohrschablone auf Seite 45).

INSTALLATION

INSTALLATION DER STECKDOSE

Im Folgenden wird ein typisches Installationsbeispiel beschrieben. Leider ist es nicht möglich, Installationen für alle möglichen Situationen aufzuzeigen. Passen Sie diese Prozedur an Ihre Bedürfnisse an.

Legen Sie die am besten geeignete Position für die Anbringung der Steckdose fest; befolgen Sie dabei diese Kriterien:

- Die Steckdose muss so positioniert sein, dass sie der Anwender einfach erreichen kann.
- Die Position muss sauber, glatt und eben sein.
- Es muss ein rückseitiger Zugang für Installations- und Wartungsmaßnahmen vorhanden sein.
- Es muss hinter der gewählten Position genug Platz für ein bequemes Durchführen des Steckdosenkabels vorhanden sein.
- Der Hinterteil der Steckdose muss vor Wasser oder Feuchtigkeit geschützt sein.
- Seien Sie besonders vorsichtig, wenn Sie die Bohrungen am Schott oder an der Bootsstruktur vornehmen. Diese Bohrungen dürfen die Struktur des Bootes nicht in Mitleidenschaft ziehen oder Brüche verursachen.

Nachdem den Montageort festgelegt wurde, gehen Sie wie folgt vor:

- Die (mitgelieferte) gelochte Schablone auf die Oberfläche anlegen, wo die Steckdose installiert werden soll.
- Die Mitte jeder Bohrung anzeichnen.
- Die Bohrung für den Durchlauf des Kabels der Steckdose mit einer Fräse ausführen.
- Die Schablone und eventuelle Grate an der Bohrung entfernen.
- Die Dichtungen an der Basis der Steckdose anbringen.

Installation fortsetzen 

- Das Kabel in die Öffnung einführen.
- Die Steckdose mit den 4 mitgelieferten Schrauben befestigen.
- Bevor die elektrischen Anschlüsse vorgenommen werden, vergewissern Sie sich, dass kein Strom anliegt.
- Für die elektrischen Anschlüsse der Kabel richten Sie sich nach den Farben der Kabel auf Seite 33.
- Eine flinke Sicherung mit 200mA in die Stromleitung vom Netzteil der Lampe \oplus einsetzen (falls vorhanden).
- Schließen Sie die Fernbedienung erst an, wenn alle Stromanschlüsse vorgenommen und über-prüft wurden.

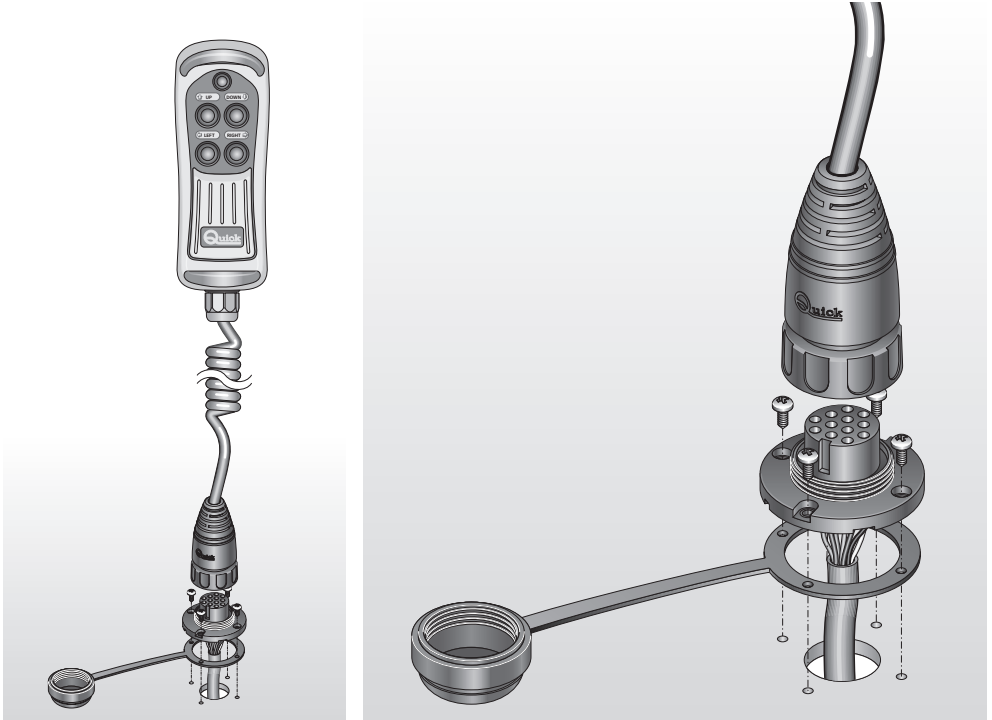

INSTALLATION DER HALTERUNG

Im nachfolgenden wird ein typisches Installationsbeispiel beschrieben. Es ist nicht möglich, ein Verfahren zu beschreiben, das sich auf alle Situationen anwenden lässt.

Dieses Verfahren muss demnach den jeweiligen persönlichen Bedürfnissen angepasst werden.

Die Position ausfindig machen, die sich am besten für die Aufnahme des Halterung eignet. Hierbei die folgenden Kriterien in Betracht ziehen:

- Die Steckdose muss so positioniert sein, dass sie vom Bediener einfach erreichbar ist.
- Die Fläche muss sauber, glatt und eben sein.
- Sich vergewissern, dass die Rückseite des Panels, an dem die Halterung angeschraubt wird, frei von Kabel-, Schlauchdurchgängen usw. ist. Seien Sie besonders vorsichtig, wenn Sie die Bohrungen an Paneelen oder Teilen des Boots vornehmen.
- Diese Bohrungen dürfen die Struktur des Bootes nicht in Mitleidenschaft ziehen oder Brüche verursachen.
- Die Halterung auf der gewählten Oberfläche anbringen.
- Die Halterung mit den 2 mitgelieferten Schrauben befestigen.



EINSETZEN DER FERNBEDIENUNG IN DIE HALTERUNG

Die Fernbedienung ist nach den Anweisungen in der dargestellten Sequenz in die Halterung einzusetzen:

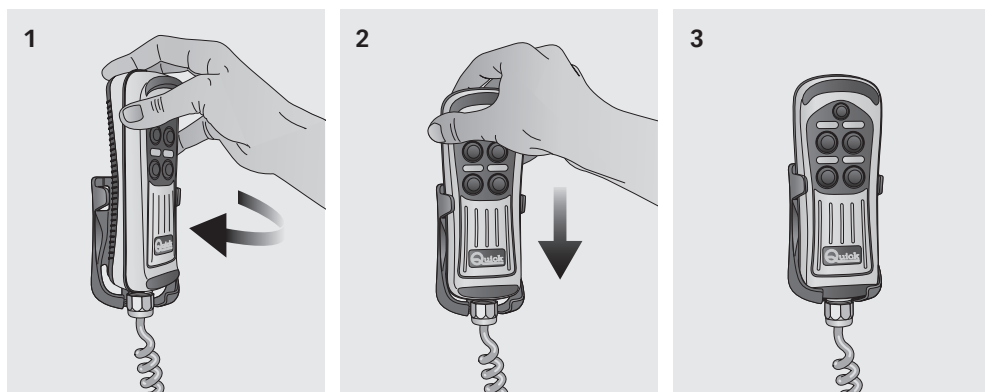

- 1) Die Fernbedienung im Inneren der Halterung leicht gedreht einsetzen und die Umdrehung vervollständigen, bis sie sich parallel zur Halterung befindet.
- 2) Die Fernbedienung so weit nach unten drücken
- 3) bis sie vollständig in der Halterung ist.

ENTNAHME DER FERNBEDIENUNG AUS DER HALTERUNG

Die Fernbedienung ist nach den Anweisungen in der dargestellten Sequenz aus der Halterung zu nehmen:

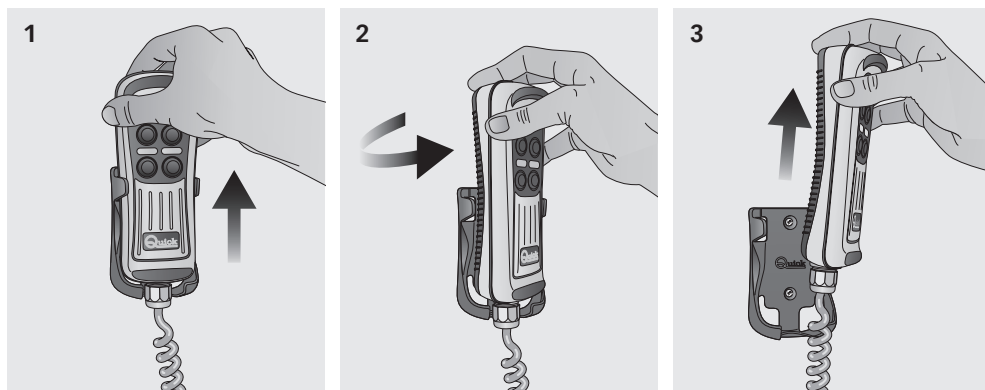

- 1) Die Fernbedienung einige Zentimeter anheben,
- 2) sie in eine oder die andere Richtung drehen und herausziehen;
- 3) die Fernbedienung angehoben aus der Halterung herausziehen.

PERSÖNLICHE GESTALTUNG DER FERNBEDIENUNG

In einigen Modellen von HRC, kann die jeder Taste zugeordnete Symbolik mit Hilfe der mitgelieferten Aufkleber verändert werden. Nachstehend folgt die Beschreibung für die persönliche Gestaltung der Fernbedienung:

- 1) Die entsprechenden Oberflächen (Abb.1) mit einem weichen Wasserangefeuchteten Tuch reinigen.
- 2) Den auf der vorher gereinigten Oberfläche anzubringenden Aufkleber auswählen.
- 3) Den Aufkleber auf der Oberfläche zentrieren, ohne ihn dabei anzudrücken; den Aufkleber anschließend für 5 Sekunden andrücken.

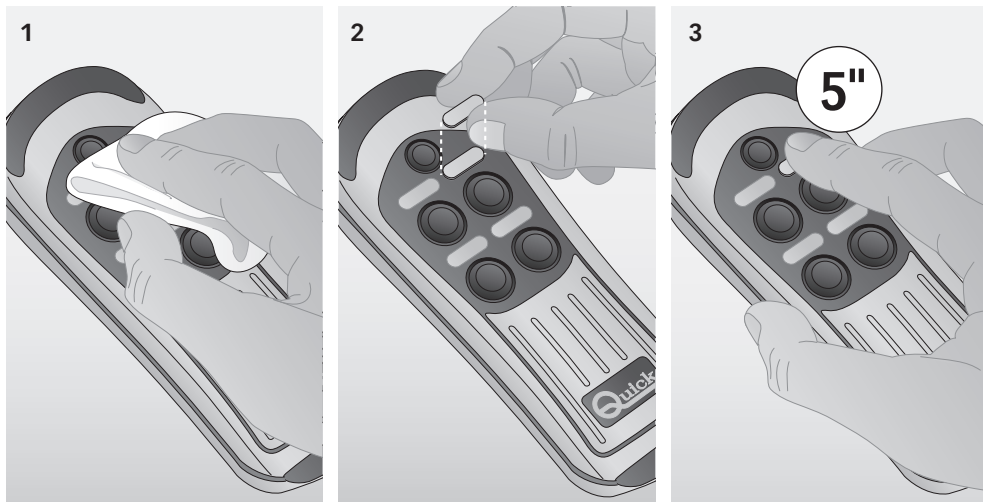

⚠ ACHTUNG: bei einer Temperatur der Fernbedienungsoberfläche von weniger als 10°C wird von der Anbringung des Aufklebers abgeraten.

ANSCHLUSS DER FERNBEDIENUNG AN DIE STECKDOSE**Anschluss**

Nach Installation der Steckdose, wie oben beschrieben, gehen Sie nun wie folgt vor:

- Den Ring der Schutzabdeckung gegen den Uhrzeigersinn abschrauben und herausziehen.
- Den Stecker des Geräts in die entsprechende Steckdose stecken; achten Sie dabei auf die Richtung, in die der Stecker eingesetzt wird.
- Den Ring des Steckers im Uhrzeigersinn drehen und ganz festdrehen.

Abnehmen

- Den Ring des Steckers gegen den Uhrzeigersinn drehen und komplett herausziehen.
- Sicherstellen, dass die Steckdose mit dem passenden Deckel verschlossen wird, wenn der Stecker nicht angeschlossen ist.

⚠ ACHTUNG: Vergewissern Sie sich, dass die Steckdose mit dem passenden Deckel verschlossen wird, wenn das Gerät nicht angeschlossen ist.

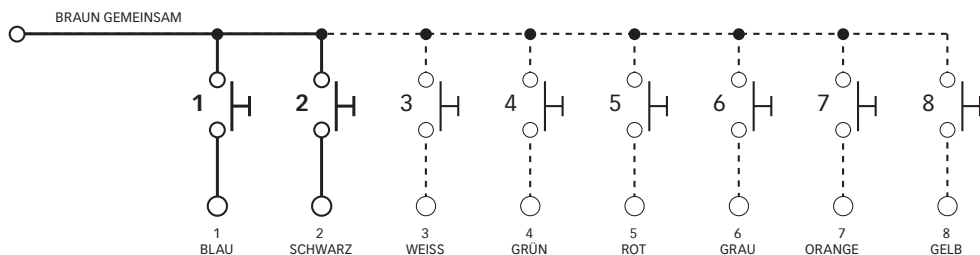
SCHALTBILD

ANSCHLUSSDIAGRAMME

HRC 1002

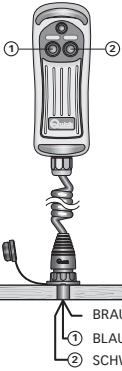

HRC 1004

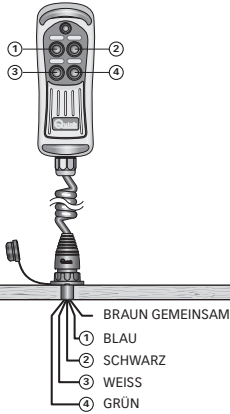

HRC 1006

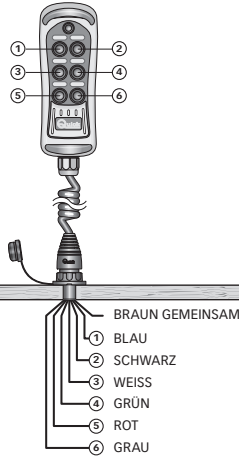

HRC 1008

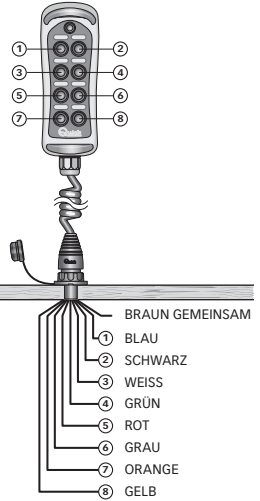

HRC 1002 L

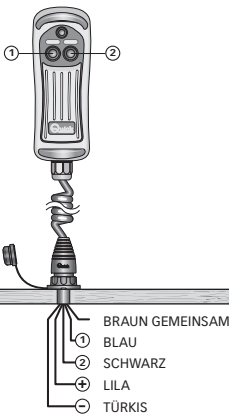

HRC 1004 L

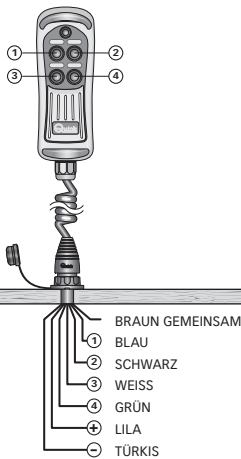

HRC 1006 L

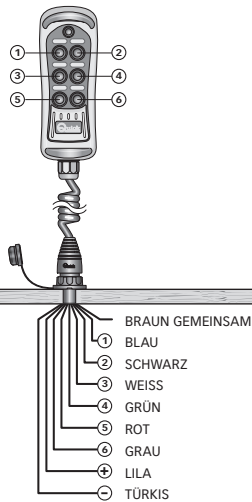

HRC 1008 L

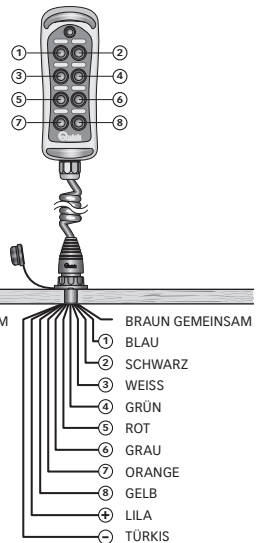

⊕ PLUSPOL STROMVERSORGUNG LAMPE

⊖ MINUSPOL STROMVERSORGUNG LAMPE

EIN- UND AUSSCHALTEN DER SCHEINWERFER-LAMPE HRC 1002 L - HRC 1004 L - HRC 1006 L - HRC 1008 L

Das Ein- und Ausschalten des Scheinwerfers geschieht durch Betätigen der Taste mit dem Lichtsymbol oben (Siehe Abbildung).

Beim Einschalten des Gerätes ist der Scheinwerfer immer ausgeschaltet, auch wenn der Scheinwerfer vorher bei Abschalten des Gerätes eingeschaltet war.

SOS BLINKFUNKTION

Mit dieser Funktion kann mit der Lampe durch Blinken eine SOS Meldung mit Morsezeichen abgestrahlt werden.

Einschalten der SOS Blinkfunktion

- Bei eingeschalteter oder ausgeschalteter Lampe die Taste mit dem Lichtsymbol länger als 5 Sekunden gedrückt halten. Die Lampe blinkt mit Morsezeichen SOS, bis sie wieder abgeschaltet wird.

Ausschalten der SOS Blinkfunktion

- Zum Ausschalten der SOS Blinkfunktion die Taste mit dem Lichtsymbol länger als 5 Sekunden gedrückt halten. Die LED Lampe schaltet sich nach 5 Sekunden ab.
- Die SOS Blinkfunktion kann auch durch trennen der Stromversorgung der Fernbedienung abgeschaltet werden.

KURZEINSCHALTUNG LAMPE

Mit dieser Funktion bleibt die LED Lampe so lange eingeschaltet, wie die Taste mit dem Lichtsymbol gedrückt wird.

Einschalten der Kurzeinschaltung

Die Fernbedienung von der Stromversorgung trennen. Die Taste mit dem Lichtsymbol gedrückt halten und die Fernbedienung wieder an das Stromnetz anschließen und dazu den Stecker in die Steckdose stecken. Die LED Lampe schaltet sich jetzt ein, wenn die Taste mit dem Lichtsymbol gedrückt wird, und wieder aus, sobald die Taste losgelassen wird.

Ausschalten der Kurzeinschaltung

Damit die LED Lampe wieder normal funktioniert, die Fernbedienung von der Stromversorgung trennen und wieder anschließen und dazu den Stecker ausstecken und wieder in die Steckdose einstecken.

FUNKTION BATTERIEWÄCHTER

Sollte das Ausschalten der LED Lampe nach Gebrauch vergessen werden, schaltet sich die Lampe nach etwa 1 Stunde automatisch aus, um Energie zu sparen und die Batterie zu schützen (mit Ausnahme der SOS Blinkfunktion und der Kurzeinschaltung).

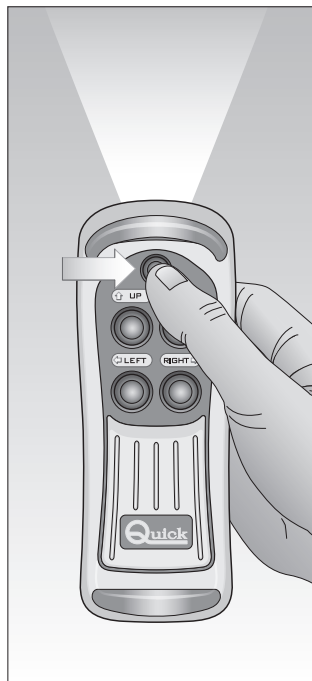

⚠ ACHTUNG: Bei den Modellen HRC 1002, HRC 1004, HRC 1006, HRC 1008 gibt es eine Taste mit dem Lichtsymbol, obwohl diese nicht mit einem Scheinwerfer ausgestattet sind.

WARTUNG

Für die Fernbedienung ist keine besondere Wartung erforderlich.
 Um einen optimalen Betrieb des Gerätes zu gewährleisten, müssen die Kabel und die elektrischen Anschlüsse einmal pro Jahr überprüft werden.
 Das Gerät mit einem weichen, feuchten Tuch reinigen. Keine chemischen oder Scheuermittel zum Reinigen des Gerätes verwenden.

TECHNISCHE DATEN

MODELLE	HRC 1002 HRC 1002L	HRC 1004 HRC 1004L	HRC 1006 HRC 1006L	HRC 1008 HRC 1008L
ELEKTRISCHE EIGENSCHAFTEN				
Anzahl Tasten	2	4	6	8
Leistung der Kontakte in Strom (1)	4 A			
Speisungsspannung Lampe (2)	9 ÷ 32 Vdc			
Absorption Lampe (2)	85 mA Max			
RAUMEIGENSCHAFTEN				
Betriebstemperatur	von -15°C bis +70°C			
Schutzstufe (3)	IP 67			
BEHÄLTER				
Abmessungen (B x H x T)	62,2 x 185 x 49,4 mm			
ALLGEMEINES				
Maximale Länge Kabel	4,2 m			
EMC-Klasse	EN 55022/B			

(1) Auf Widerstandslast 30 Vdc.

(2) Nur bei den Modellen HRC 1002 L - HRC 1004 L - HRC 1006 L - HRC 1008 L.

(3) Bei korrekt in die Steckdose eingestecktem Stecker. Mit Ausnahme des Steckdosenbereichs, wo das Ausgangskabel angelötet ist (IP 00).

INFORMACIÓN SOBRE EL PRODUCTO

El panel de control multiusos Quick® es una herramienta diseñada para operar de forma remota varios sistemas móviles a bordo de la embarcación, como pescantes, pasarelas, escaleras de baño y molinetes.

La botonera está equipada con una linterna LED. (modelos HRC1002L, HRC1004L, HRC1006L, HRC1008L) ofrece las siguientes ventajas:

- Función de parpadeo SOS
- Función ON momentáneo de la linterna
- Baja absorción
- Función de ahorro de batería
- Fuente de alimentación universal con protección contra polaridad inversa

NOTAS IMPORTANTES

PRIMERO DE UTILIZAR EL INSTRUMENTO, LEER CON ATENCIÓN EL PRESENTE MANUAL DEL USUARIO. EN CASO DE DUDAS CONTACTAR EL REVENDEDOR O EL SERVICIO DE CLIENTES QUICK®.

 En caso de discordancias o eventuales errores entre el texto traducido y el texto original en italiano, remitirse al texto en italiano o en inglés.

 Este dispositivo ha sido diseñado y realizado para ser utilizado en embarcaciones de recreo. No se permite ningún uso diferente sin autorización escrita por parte de la sociedad Quick®.

El tablero de pulsadores ha sido proyectado para las funciones descritas en este manual del usuario. La sociedad Quick® no se asume ninguna responsabilidad por daños directos o indirectos causados por un uso impropio del aparato, por una equivocada instalación o por posibles errores presentes en este manual.

 **ATENCIÓN:** el usuario eléctrico, comandado del tablero de pulsadores, tiene que ser dotado de sistemas de seguridad para poder impedir daños a las personas, a las cosas o al ambiente que puedan generarse de un defecto de funcionamiento del tablero de pulsadores.

EL DAÑO DEL INSTRUMENTO POR PARTE DE PERSONAL NO AUTORIZADO HACE DECAER LA GARANTÍA.

LA CONFECCIÓN CONTIENE: tablero de pulsadores - soporte - toma - guarnición y tapa toma - tornillos - plantilla - adhesivos personalizados (solamente en algunos modelos) - manual de instalación y uso (con plantilla de taladrado en la pág.45).

INSTALACIÓN

INSTALACIÓN DE LA TOMA

En seguida será descrito un procedimiento de instalación típico. No es posible describir un procedimiento que se pueda aplicar a todas las situaciones. Adaptar éste procedimiento para satisfacer los propios requisitos.

Escoger la posición más apta donde alojar la toma siguiendo estos criterios:

- La toma tiene que ser instalada en modo que sea fácilmente alcanzable para el usuario
- Escoger una posición que sea limpia, lisa y plana.
- Tiene que ser presente un acceso atrás del plano de donde se fija la toma, para la instalación y la manutención.
- Tiene que haber espacio suficiente atrás de la posición escogida para el pasaje del cable de la toma.
- La parte posterior de la toma tiene que ser protegida contra el contacto con el agua o humedad.
- Poner particular atención cuando se hacen los agujeros en los paneles o sobre partes de la embarcación. Estos agujeros no tienen que debilitar o causar daños a la estructura de la embarcación.

Después de haber escogido donde posicionar el instrumento, proceder como se muestra a continuación:

- Posicionar la plantilla (suministrada con el instrumento) sobre la superficie donde será instalada la toma.
- Marcar el centro de cada agujero.
- Hacer los agujeros para el pasaje del cable de la toma con una fresa.
- Quitar la plantilla y eventuales babas presentes en los agujeros.
- Meter la guarnición en la base de la toma.
- Introducir el cable en el agujero hecho.
- Fijar la toma atornillando los 4 tornillos que son dotados con el instrumento.

continúa instalación 

- Primero de proceder con las conexiones eléctricas asegurarse que la alimentación no esté presente.
- Para las conexiones eléctricas de los cables, referirse a los colores de los cables en la página 41
- Introducir un fusible rápido de 200mA en la línea del dispositivo de alimentación de la linterna Ⓢ (si presente).
- Alimentar el tablero de pulsadores solo después de haber verificado la exactitud de todas las conexiones eléctricas.

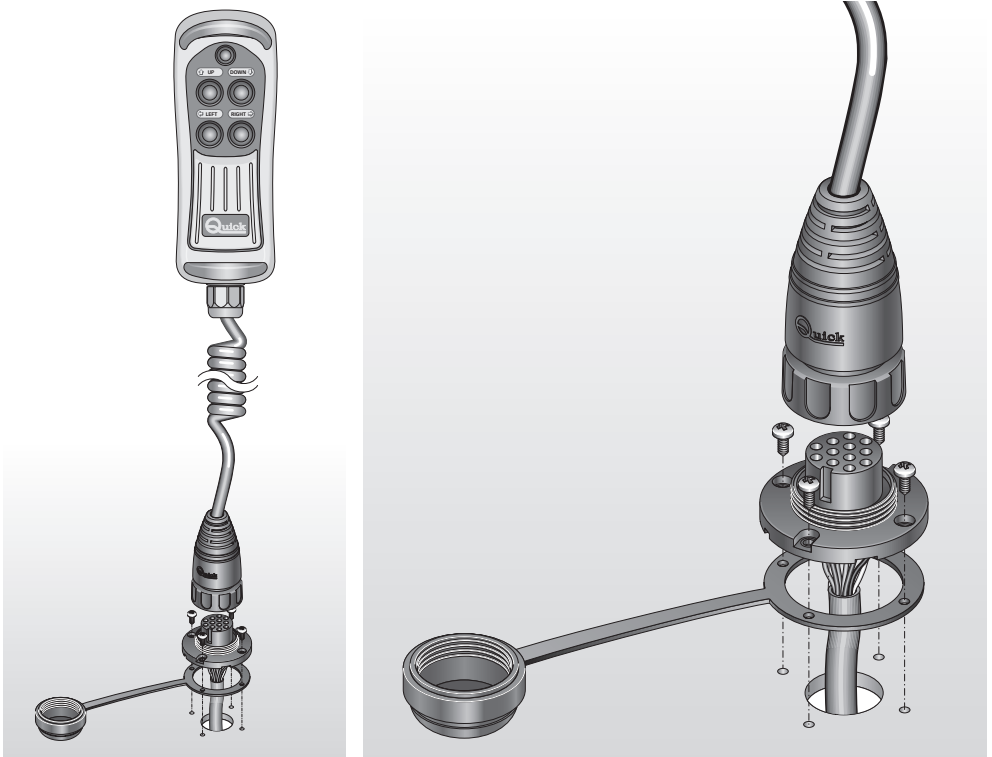

INSTALACIÓN DEL SOPORTE

En seguida será descrito un procedimiento de instalación típico. No es posible describir un procedimiento que se pueda aplicar a todas las situaciones. Adaptar éste procedimiento para satisfacer los propios requisitos.

Escoger la posición más apta donde alojar el soporte siguiendo estos criterios:

- El soporte tiene que ser posicionado en modo que el usuario lo pueda alcanzar con comodidad.
- Escoger una posición que sea limpia, lisa y plana.
- Asegurarse que la parte posterior del panel donde se atornillarán los tornillos del soporte esté libre del pasaje de cables, tubos, ecc.
- Poner mucha atención cuando se atornillan los tornillos sobre el panel o sobre partes de la embarcación. Los tornillos no tienen que debilitar o causar rupturas a la estructura de la embarcación.
- Apoyar el soporte sobre la superficie escogida.
- Fijar el soporte atornillando los dos tornillos en dotación.

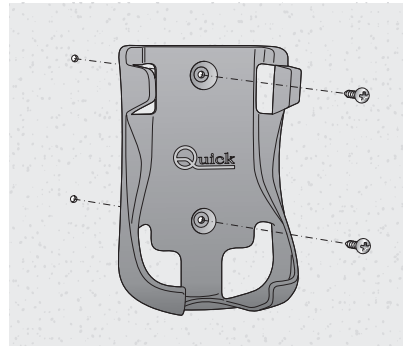

INTRODUCCIÓN DEL TABLERO DE PULSADORES EN EL SOPORTE

Para introducir el tablero de pulsadores en el soporte seguir las indicaciones presentes en la secuencia ilustrada:

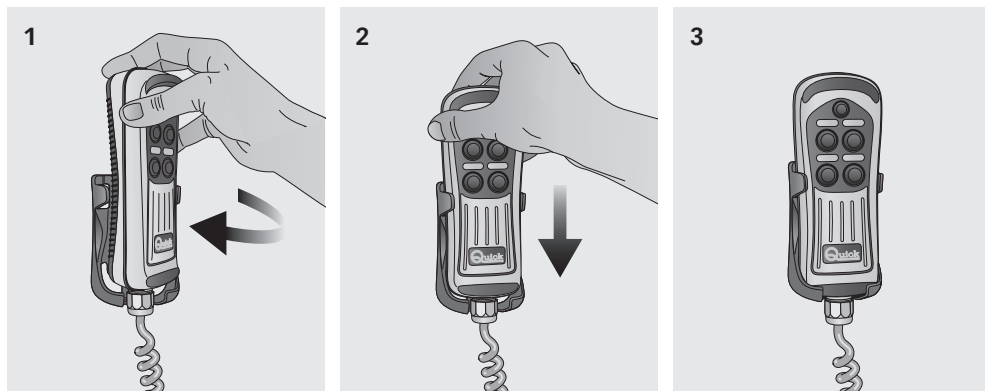

- 1) Introducir el tablero de pulsadores volteado como en la figura, dentro del soporte, completar la rotación hasta que el tablero de pulsadores no estará paralelo al soporte.
- 2) Empujar el tablero de pulsadores hasta abajo
- 3) hasta que no sea introducido completamente en el soporte.

EXTRACCIÓN DEL TABLERO DE PULSADORES DEL SOPORTE

Para extraer el tablero de pulsadores del soporte, seguir las indicaciones presentes en la secuencia ilustrada:

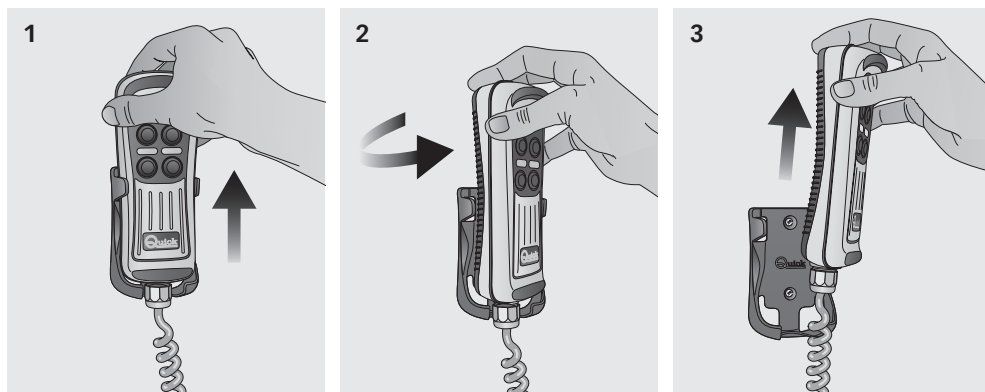

- 1) Quitar el tablero de pulsadores de su soporte alzandolo de cualquier centímetro,
- 2) voltearlo o en un senso o en el otro;
- 3) extraer el tablero de pulsadores del soporte alzandolo.

PERSONALIZACIÓN DEL TABLERO DE PULSADORES

En algunos modelos de HRC, la simbología asociada a cada uno de los pulsadores puede ser variada gracias a los adhesivos en dotación. En seguida se describe el procedimiento para la personalización del tablero de pulsadores:

- 1) Limpiar las superficies con un trapo suave umedo (de agua).
- 2) Escoger el adhesivo para posicionarlo sobre la superficie limpiada primero.
- 3) Centrar el adhesivo sobre la superficie sin hacer presión. Cuando esté en el centro, encolar el adhesivo sobre la superficie haciendo presión por 5 segundos.

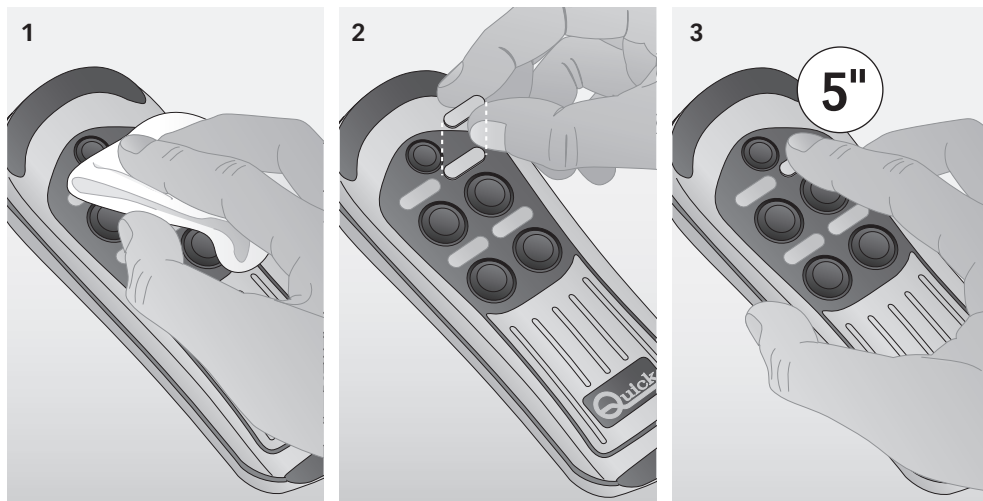

⚠ ATENCIÓN: la aplicación del adhesivo no se aconseja si la temperatura de la superficie del tablero de pulsadores es inferior de 10°C.

CONEXIÓN DEL TABLERO DE PULSADORES EN LA TOMA

Conexión del instrumento

Después de instalar el tomacorriente como se describe arriba, proceda de la siguiente manera:

- Girar la virola de la tapa de protección en el sentido contrario a las agujas del reloj hasta desenroscarla por completo y extraerla.
- Introducir el enchufe del instrumento en su toma haciendo atención al sentido de introducción.
- Hacer girar el anillo del enchufe en el sentido de las manecillas del reloj hasta cerrarla completamente.

Desconexión del instrumento

- Hacer girar el anillo del enchufe en el sentido contrario de las manecillas del reloj hasta destornillararlo completamente y extraerlo.
- Cubrir la toma con la tapa correspondiente, girando la virola en el sentido de las agujas del reloj y apretarla completamente.

⚠ ATENCIÓN: asegurarse de cubrir la toma con la tapa específica, cuando la clavija está desconectada.

ESQUEMA ELÉCTRICO

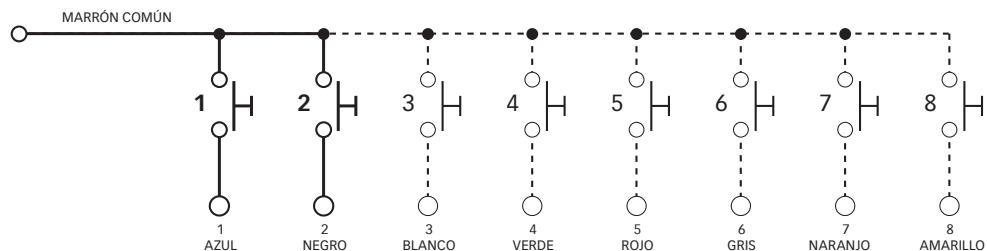

DIAGRAMAS DE CONEXION

HRC 1002

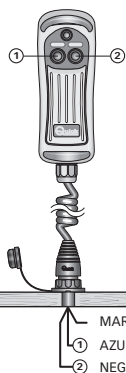

HRC 1004

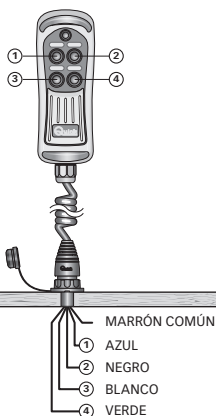

HRC 1006

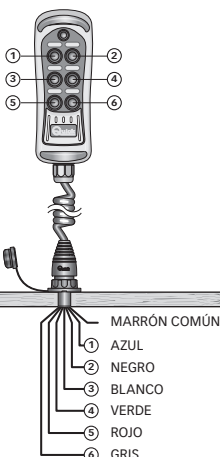

HRC 1008

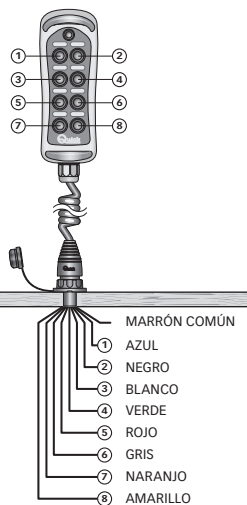

HRC 1002 L

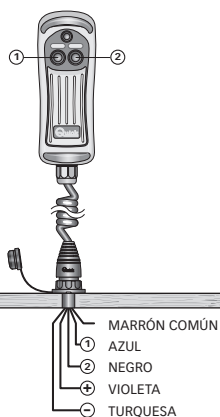

HRC 1004 L

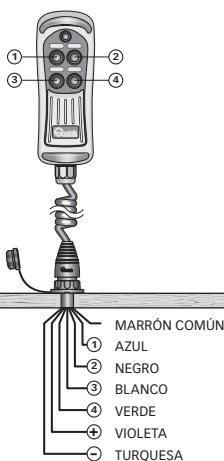

HRC 1006 L

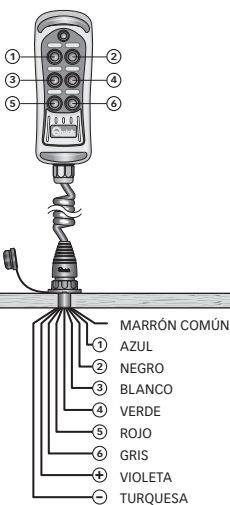

HRC 1008 L

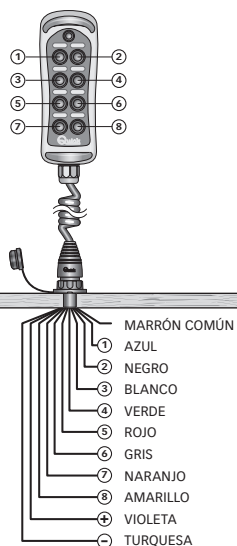

+ POSITIVO ALIMENTACIÓN ANTORCHA

- NEGATIVO ALIMENTACIÓN ANTORCHA

PRENDER Y APAGAR LA ANTORCHA

HRC 1002 L - HRC 1004 L - HRC 1006 L - HRC 1008 L

Para prender y apagar la antorcha se tiene que pulsar y dejar de pulsar el pulsador que está en la parte superior con el símbolo de la luz (ver figura). Cuando se prende el instrumento la antorcha queda siempre apagada, aunque si primero el instrumento se ha desconectado con la antorcha prendida.

FUNCIÓN PARPADEO SOS

Esta función permite que la linterna visualice, mediante la parpadeo de los LEDs, el mensaje "SOS" en código Morse.

Entrada en la función "parpadeo SOS"

- Con la linterna LEDs encendida o apagada accionar y mantener accionado el pulsador con el símbolo luz durante un tiempo superior a los 5s. La linterna LEDs visualizará la señal en código Morse del mensaje "SOS" durante un tiempo indeterminado.

Salida de la función "parpadeo SOS"

- Para salir de la función "SOS" accionar y mantener accionado el pulsador con el símbolo luz durante un tiempo superior a los 5s. Una vez transcurrido dicho tiempo, la linterna LEDs se apagará.
- Como alternativa desconectar el tablero de pulsadores de la alimentación.

FUNCIÓN "ON" MOMENTÁNEO

Esta función permite encender la linterna LEDs solo durante el accionamiento del pulsador con el símbolo luz.

Entrada en la función "ON" momentáneo

Desconectar el tablero de pulsadores de la alimentación. Manteniendo accionado el pulsador con el símbolo luz, conectar nuevamente el tablero de pulsadores a la alimentación reconectando la clavija a la toma. La linterna LEDs se encenderá solamente cuando se accione el botón con el símbolo luz y se apagará cuando este último se suelte.

Salida de la función "ON" momentáneo

Para volver a las funciones normales de la linterna LEDs solo se debe desconectar y conectar nuevamente el tablero de pulsadores a la alimentación, desconectando y volviendo a conectar la clavija a la toma.

FUNCIÓN PROTECCIÓN DE BATERÍA

Si la linterna LEDs, una vez terminado su uso, se dejara encendida, después alrededor de una hora de funcionamiento se apagará de modo automático, permitiendo proteger la batería (excepto para la función parpadeo SOS y función ON momentáneo).

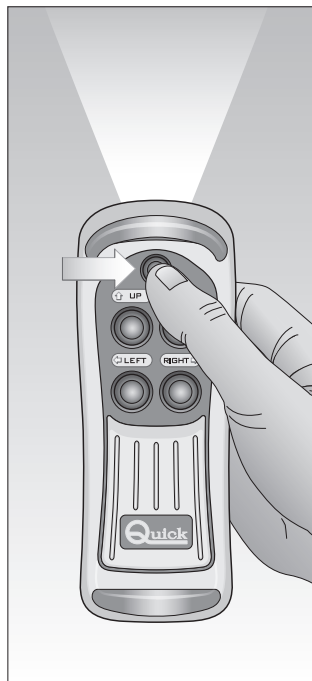

⚠ ATENCIÓN: En los modelos HRC 1002, HRC 1004, HRC 1006, HRC 1008 está presente el pulsador con el símbolo de la luz aunque si no son dotados de la antorcha.

MANTENIMIENTO

El instrumento no pide un particular mantenimiento. Para asegurar el buen funcionamiento del aparato verificar, una vez al año, los cables y las conexiones electricas.

Limpia el instrumento con un trapo suave humedecido en agua. No utilizar productos quimicos o que causen abrasiones para limpiar el instrumento.

DATOS TÉCNICOS

MODELOS	HRC 1002 HRC 1002L	HRC 1004 HRC 1004L	HRC 1006 HRC 1006L	HRC 1008 HRC 1008L
CARACTERÍSTICAS ELÉCTRICAS				
Número de pulsadores	2	4	6	8
Máxima corriente de los contactos (1)	4 A			
Tensión de alimentación antorcha (2)	9 ÷ 32 Vdc			
Absorción antorcha (2)	85 mA Max			
CARACTERÍSTICAS AMBIENTALES				
Temperatura de trabajo	de -15°C a +70°C			
Grado de protección (3)	IP 67			
CONTENEDOR				
Dimensiones (L x A x P)	62,2 x 185 x 49,4 mm			
GENERALES				
Máxima extensión	4,2 m			
Clase EMC	EN 55022/B			

(1) Con carga resistiva a 30 Vdc.

(2) Sólo modelos HRC 1002 L - HRC 1004 L - HRC 1006 L - HRC 1008 L.

(3) Con el enchufe correctamente introducido el la toma. Excluida la zona de la toma donde está soldado el cable de salida (IP 00).



HRC / HRC L

HRC 1002 C00 / L D00
HRC 1004 C00 / L D00
HRC 1006 C00 / L D00
HRC 1008 C00 / L D00

Dimensioni in mm (pollici)
Dimensions in mm (inches)
Dimensions en mm (pouces)
Abmessungen in mm (Zoll)
Dimensiones in mm (pulgadas)

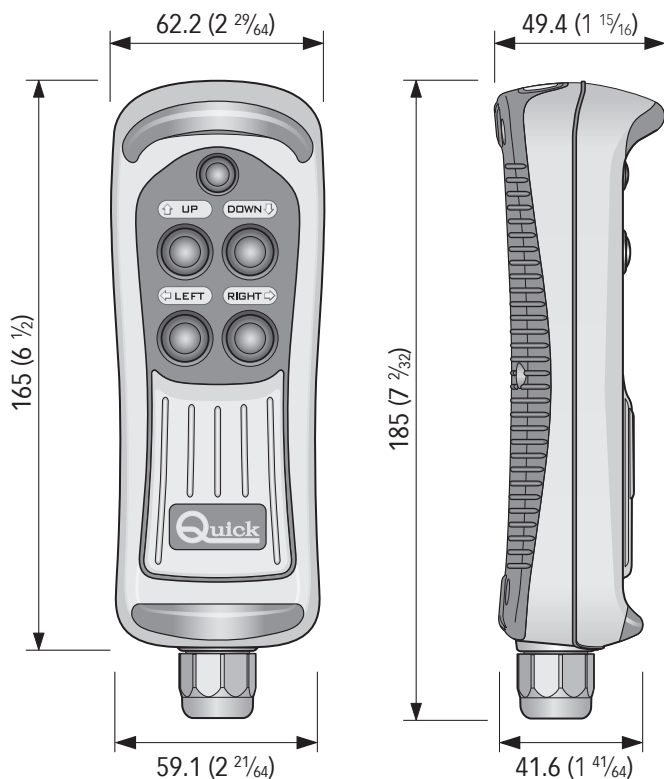

HRC 1004



SOCKET FOR HRC

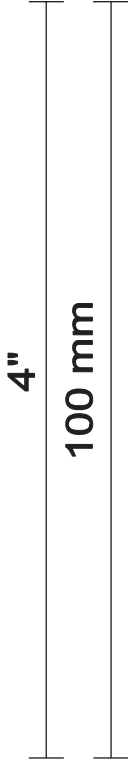
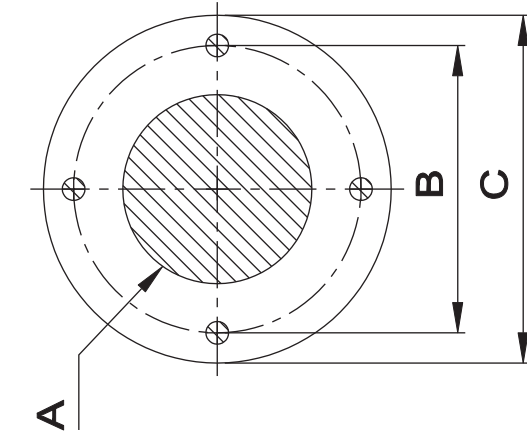

	A	B	C
mm	Ø25	Ø38	Ø46
inch	Ø1"	1" 1/2	1" 13/16

Name	DRILLING TEMPLATE	Rev.	1	2	3	4
Model	SOCKET FOR HRC	Scale	1: 1			
Size	A5	Drawing units	mm/inch			
		File				
		Date	28/11/05			

HRC

MULTIPURPOSE CONTROL PANEL

Rev 005D
December 2024

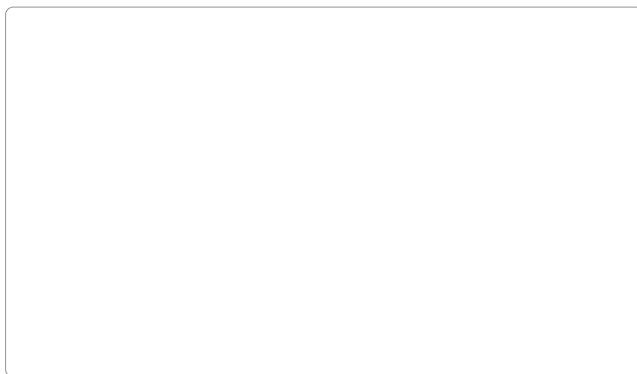

- IT** Codice e numero seriale del prodotto
- EN** Product code and serial number
- FR** Code produit et numéro de série
- DE** Produktcode und Seriennummer
- ES** Código de producto y número de serie



QUICK® S.p.A. - Via Piangipane, 120/A - 48124 Piangipane (RA) - ITALY
Tel. +39.0544.415061 - Fax +39.0544.415047 - quick@quickitaly.com

www.quickitaly.com